

Y2SD1R5-PLUS

步进驱动器硬件手册



东莞市凯福电子科技有限公司

版本 V1.2

<http://www.kaifull.net/>

目录

1 前言	3
1.1 概述	3
1.2 特性	3
1.3 技术规格	3
2 准备	4
2.1 电源选择	4
2.2 电机选配	4
3 安装	5
3.1 使用环境	5
3.2 机械尺寸	5
4 连接	6
4.1 接口定义	6
4.2 电源连接	6
4.3 信号连接	6
4.4 电机连接	8
5 设定	9
5.1 电流设定	9
5.2 细分设置	10
5.3 自测功能	11
5.4 细分插补	11
5.5 控制模式	11
5.6 步进噪音滤波	11
6 报警	12
6.1 错误代码	12
7 联系凯福 KaiFull	13

1 前言

1.1 概述

凯福 SD 系列驱动器是一款高性价比脉冲控制步进电机驱动器，采用数字 PID 技术，具有优越的性能表现，高速大力矩输出，低噪音，低振动，低发热，驱动器可工作在脉冲方向模式或双脉冲模式，通过开关设置运行电流和细分等参数，极大地方便了客户的应用。

1.2 特性

- 采用数字 PID 控制技术，高速大力矩输出，低振动，低噪音，低发热
- 驱动器上电初始化自动检测电机参数，并由此优化电机电流算法和抗共振电子阻尼系数
- 多种细分参数设置，最高可达 25600
- 支持脉冲方向模式或双脉冲模式
- 光电隔离，差分信号输入，可支持 5~24V
- 外置报警输出，最大输出 24VDC/100mA
- 具有过压保护，欠压保护，过温保护，过流保护，电机线开路检测等

1.3 技术规格

输入电源电压	16~48VDC
输出电流	0.4~3.0A(峰值)
控制信号输入	光电隔离，差分，5~24VDC 高电平逻辑
静态电流	当电机停止运行 0.5S 后，电流自动减小为运行电流 50%或 90%
步进脉冲频率	0~2MHz
步进脉冲宽度	最小脉宽 250ns
运动模式	脉冲/方向或双脉冲
细分设置	200, 400, 800, 1600, 3200, 6400, 12800, 25600, 1000, 2000, 4000, 5000, 6000, 8000, 10000, 20000 步/转
输出信号	光电隔离，最大 30VDC/100mA
电气保护	过压保护，欠压保护，过温保护，过流保护，电机线开路检测等
状态指示	1 个红灯和 1 个绿灯
重量	0.075Kg

2 准备

2.1 电源的选择

驱动器电源电压在规定范围之间都可以正常工作，如果您需要电机获得更好的高速性能，则需要提高驱动器供电电压。

供电电源电流一般根据驱动器的输出相电流来确定。通常情况下，驱动器电源电流可取驱动器输出电流 I 的 1.1~1.3 倍。

同时，电源输入电流的大小还与电机运行时转速及负载有关，因此对于具体的应用场合，用户还需进行特定的分析和估算。推荐使用

2.2 电机的选配

驱动器可以用来驱动 4,6,8 线的两相，四相混合式步进电机，步距角为 1.8 和 0.9 度的均可适用。选择电机时主要有由电机的扭矩可额定电流决定。扭矩大小主要由电机尺寸决定。尺寸大的电机扭矩较大。

可参考凯福电机综合选型手册，联系凯福公司热线(400-960-1069)咨询电机选型的具体办法!

3 安装

3.1 使用环境

使用场合	避免粉尘，油雾腐蚀性气体，湿度太大及强振动场所，禁止有可燃气体和导电灰尘，自然冷却或强制风冷；
环境温度	0~50℃
环境湿度	40~90%RH
振动	10~55Hz/0.15m
保存温度	-20℃~65℃

3.2 机械尺寸

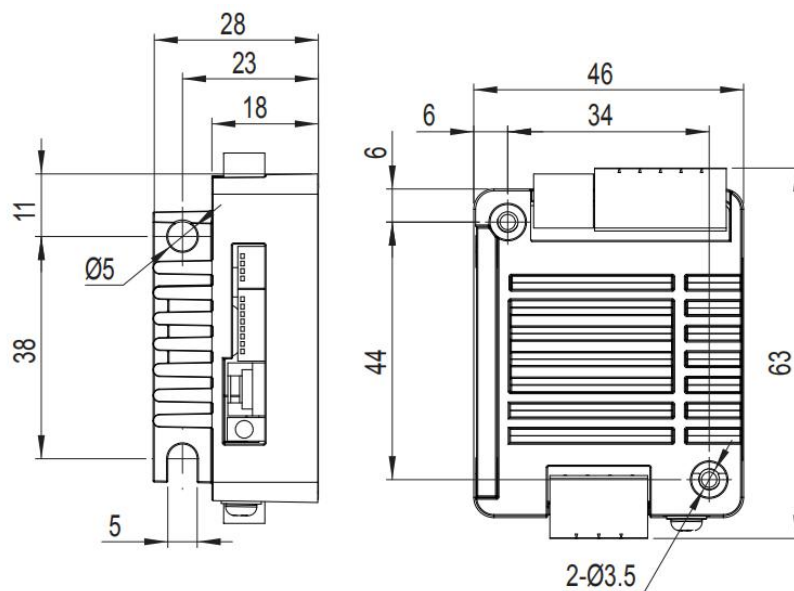

* 推荐采用竖着侧面安装，使散热齿形成较强的空气对流：必要时机内靠近驱动器处装风扇，强制散热，保证驱动器在可靠工作温度范围内工作。

4 连接

4.1 接口定义

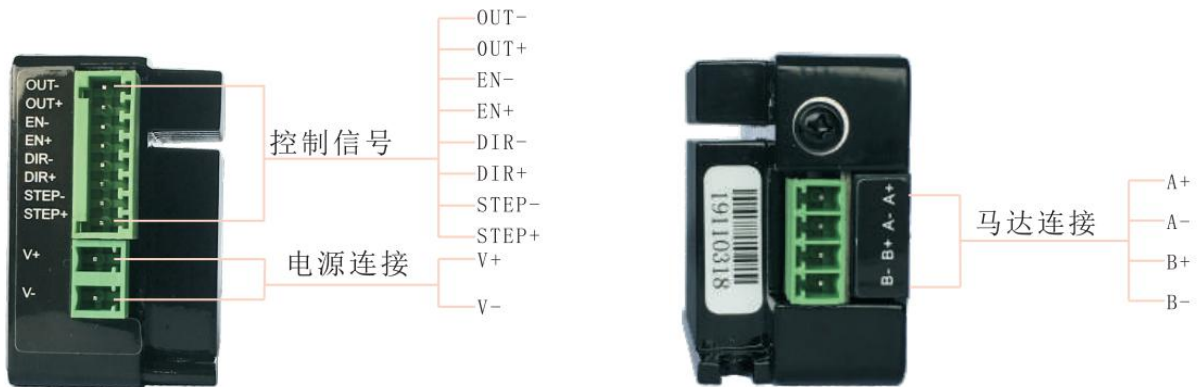

4.2 电源连接

将电源的正极连接到驱动器的 V+，将电源的负极连接到驱动器的 V-。

***请注意电源正负极不要接反**

4.3 信号连接

NPN 型连接

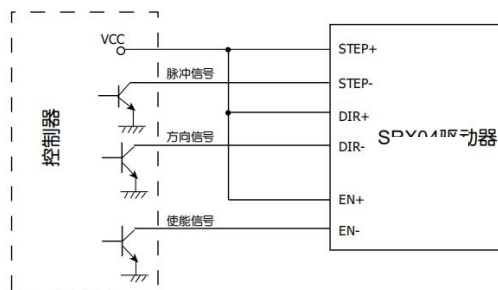

PNP 型连接

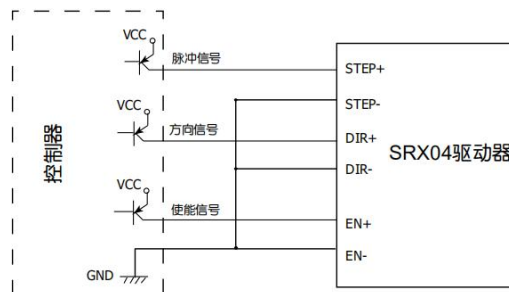

差分连接

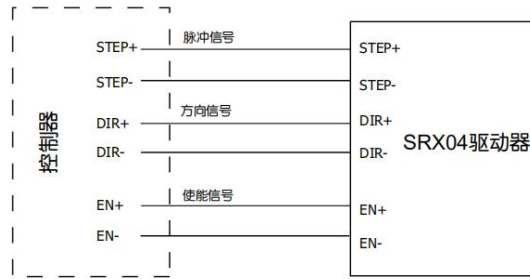

电机运转方向取决于 DIR 电平信号，当 DIR 悬空或为低电平时，电机顺时针运转；DIR 信号为高电平时，电机逆时针运转。

EN 信号悬空或低电平(光耦不导通),驱动器为使能状态，电机正常运行；EN 信号为高电平时(光耦导通)，驱动器功率部分关断，电机无励磁。

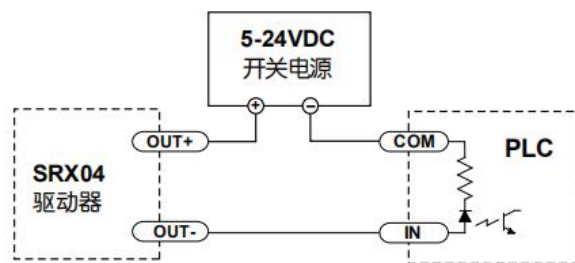
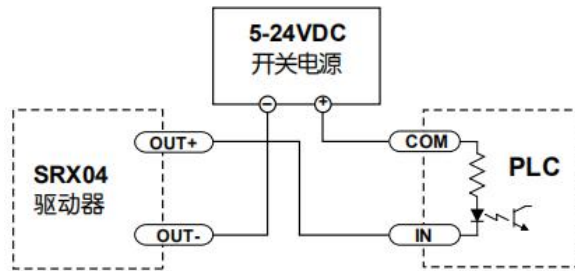

注意：驱动器正常工作时，输出光耦不导通。

驱动器发生故障时，输出光耦导通。

4.4 电机连接

四线制电机只能用一种方式连接。六线制电机可以用两种方式连接：半绕与全绕。在全绕接线下，电机在低速下运转具有更大的转矩，但是不能像半绕接线那样快速的运转。全绕接线运转时，电机需要以半绕接线电流的 30% 运行以避免过热。

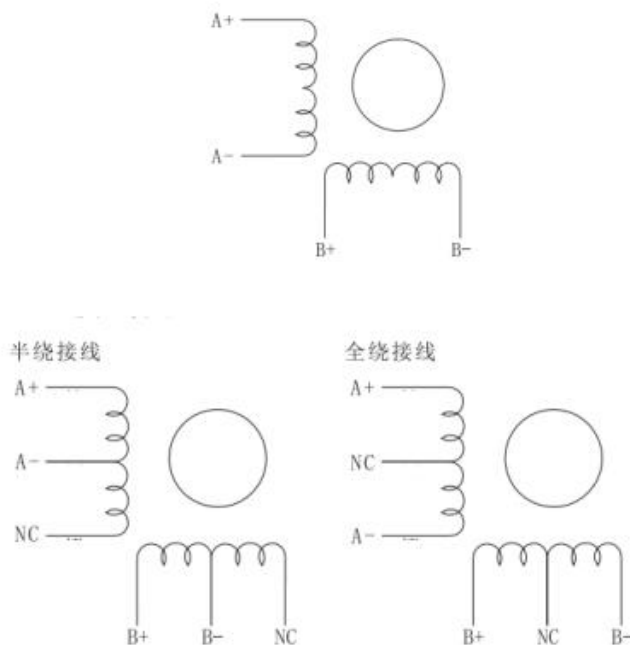

八线电机可以用两种方式连接：串联、并联。串联方式在低速时具有更大的转矩，而在高速时转矩较小。串联运转时，电机需要以并联方式电流的 50% 运行以避免过热。

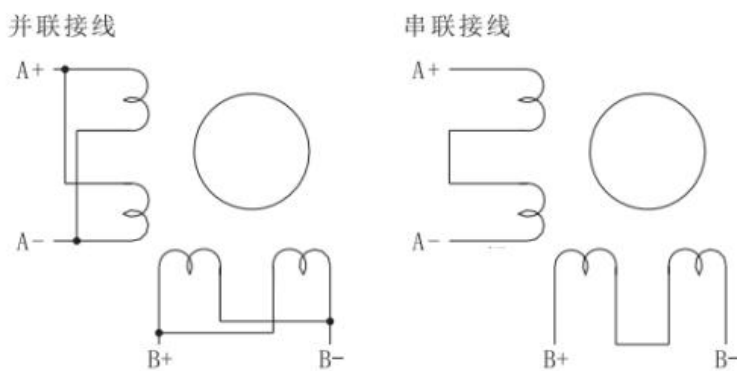

注意：电机的接线以电机资料说明为准，相是相对的，但不同的相的绕组不能接在驱动器同一相的端子上(A+,A-为一相，B+,B-为另一相)

5 设定

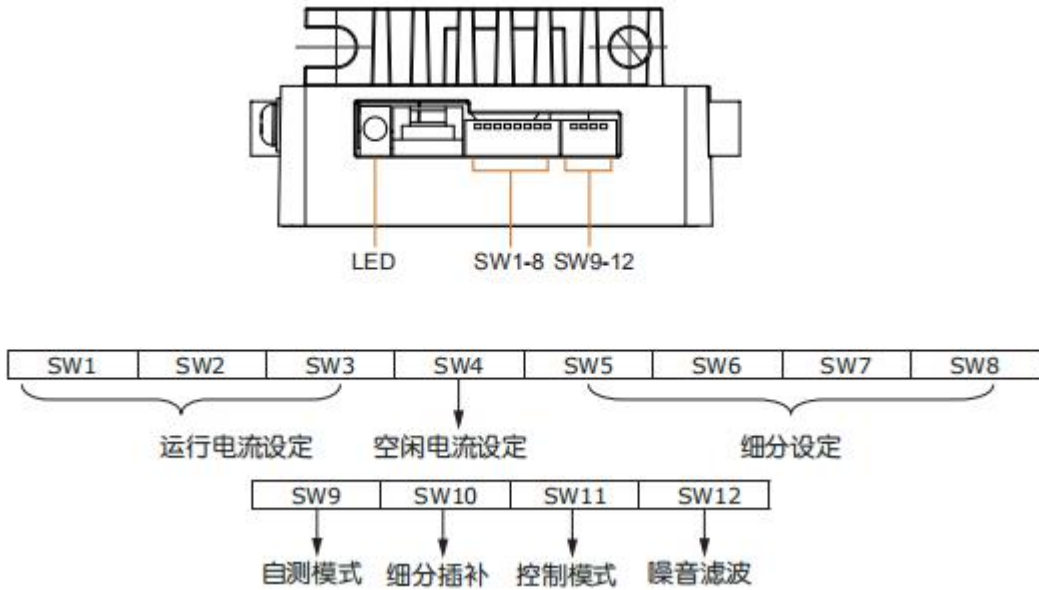

5.1 电流设定

驱动器通过 **SW1**，**SW2**，**SW3** 拨码开关设定运行电流峰值，电流值可根据客户要求定制。

通常情况下，电流设定为电机的额定电流。如果您不是要求电机连续运行，可适当增大运行电流以获得更大力矩，但是注意最大不要超过电机额定电流的 1.2 倍。

开关设定			电流 (A)
SW1	SW2	SW3	Y2SD1R5-PLUS
OFF	OFF	OFF	3.0
ON	OFF	OFF	2.7
OFF	ON	OFF	2.4
ON	ON	OFF	2.0
OFF	OFF	ON	1.6
ON	OFF	ON	1.2
OFF	ON	ON	0.8
ON	ON	ON	0.4

静态电流

可用 **SW4** 拨码开关设定，OFF 表示静态电流设为运行电流的 90%，ON 表示静态电流设为动态电流的 50%。一般用途中应将 **SW4** 设成 ON，使得电机和驱动器的发热减少，可靠性提高。脉冲信号停止后约 1 秒左右电流自动减至 50% 发热量理论上减至 36%。

开关	状态	功能
SW4	ON	设定为运行电流的 50%
	OFF	设定为运行电流的 90%

5.2 细分设置

通过 **SW5**, **SW6**, **SW7**, **SW8** 拨码开关, 设置驱动器脉冲数(步/转)

开关设定				Y2SD1R5-PLUS
SW5	SW6	SW7	SW8	脉冲数
OFF	OFF	OFF	OFF	20000
ON	OFF	OFF	OFF	10000
OFF	ON	OFF	OFF	8000
ON	ON	OFF	OFF	6000
OFF	OFF	ON	OFF	5000
ON	OFF	ON	OFF	4000
OFF	ON	ON	OFF	2000
ON	ON	ON	OFF	1000
OFF	OFF	OFF	ON	25600
ON	OFF	OFF	ON	12800
OFF	ON	OFF	ON	6400
ON	ON	OFF	ON	3200
OFF	OFF	ON	ON	1600
ON	OFF	ON	ON	800
OFF	ON	ON	ON	400
ON	ON	ON	ON	200

5.3 自测功能

如果需要马达旋转，确缺少控制信号时，通过 **SW9** 拨码开关可使用驱动器内部的自测功能。

开关	状态	功能
SW9	OFF	关闭自测功能(出厂默认)
	ON	电机以 1 转/秒速度做将按先顺时针再逆时针方向各旋转 2 圈反复控制电机运行。

5.4 细分插补

设定开关 SW10 选择采用细分插补技术的平滑滤波功能，“ON”为使能，“OFF”为关闭该功能。对控制信号平滑滤波使立即改变马达控制的速度和方向的动作变得更加柔和，且能够使系统机械部件磨损降低以提高设备使用寿命。

该功能将会产生对控制信号的延迟，请根据应用场合选择或关闭该功能。

5.5 控制模式

设定开关 SW11 选择控制模式，“ON”为 CW&CCW 双脉冲模式“OFF”为 STEP&DIR 脉冲方向模式。根据客户的控制器控制方式可自行选择驱动器的控制模式。

5.6 步进噪音滤波

设定开关 SW12 选择数字信号滤波器，“ON”为 150 KHz，“OFF”为 500KHz。

脉冲和方向信号输入内建数字信号滤波，用于消除外部叠加噪音。如果系统工作在低细分模式，请选择滤波频率为 150KHz，如果工作在高细分模式选择滤波频率为 500KHz。

6 报警

6.1 错误代码

驱动器用两个(红/绿)LED 灯显示状态和错误。当电机处于使能状态时，绿色指示灯缓慢闪烁，当绿灯长亮时电机非使能。如果红灯 LED 闪烁时，错误出现，错误是由红绿灯闪烁组合显示，具体如下：

状态	故障	原因
绿灯闪烁	驱动器工作正常	--
绿灯常亮	驱动器未使能	EN 端口有高电平输入
4 红 1 绿	驱动器电源输入过压	供电电压大于 48VDC
5 红 1 绿	驱动器过流	电机接线错误或接触不良
6 红 1 绿	电机绕组开路	电机未接好
3 红 2 绿	内部电压出错	电源功率太小
4 红 2 绿	驱动器电源输入欠压	供电电压小于 24VDC

7、联系凯福 Kaifull



凯福电机 KAIFULL

全国服务热线:

400-960-1069

投诉电话: 余先生 13790335790

公司传真: 0769-22493047

联系邮箱: yushuiliang@kaifull.net

公司总部: 广东省东莞市莞城区旗峰路162号中侨大厦7C1

湖北分公司: 武汉市东湖开发区光谷时代广场B幢1810室

江苏分公司: 苏州市吴中区郭巷东环南路999号A幢609-2号

深圳分公司: 深圳市龙岗坂田街道坂田国际中心H栋9楼916室



凯福 官方微信



移动版官网