



**GB** INSTALLATION INSTRUCTIONS

**FR** NOTICE DE MONTAGE

**DE** MONTAGEANLEITUNG

**ES** INSTRUCCIONES DE MONTAJE

**I** ISTRUZIONI DI MONTAGGIO

**PL** INSTRUKCJA MONTAŻU

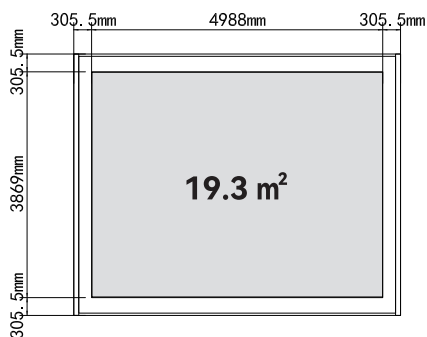

## RECOMMENDATIONS

Please read the components list BEFORE assembly, and make sure that no parts are damaged or missing.

Read through the complete assembly instructions again.

Assemble all parts according to the instructions in this manual and do not skip any step.

Treat the wall panels with extreme care before and during assembly.

Carefully place them on the ground.

Avoid stepping on or placing any objects on it.

At least two people are required to assemble the garden sheds.

Recommendation: Build a base of wood/composite or concrete as a foundation.

Leave enough space at the installation site outside of the WPC shed so that you can access the WPC Garden sheds from the outside during assembly.

Remove all parts from the packaging and spread them out on a clean work surface by Area I/II and III.

Due to the high proportion of wood, the surface may have different shades and change color over time. This does not require special treatment, nor does it affect the life of the WPC Garden sheds.





If you want to paint the WPC shed, please ask a professional painter for advice on choosing the right colors for the wood-plastic composite material.







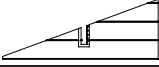
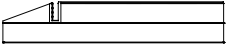















Do not use aggressive cleaning agents as these can stain or damage the WPC shed.

## CARE AND SAFETY INSTRUCTIONS

- ❗ The garden shed is generally used for storing objects. The WPC shed is not especially designed for residential purposes.
- ❗ It is recommended to anchor the WPC shed on an immovable object or foundation (it will serve as storm protection).
- ❗ Do not set up on a windy or cold day.
- ❗ Check the WPC shed regularly for stability and make sure that the location is level.
- ❗ Be careful when handling parts with steel edges.
- ❗ For the construction and handling of the WPC shed, please only use tools that are listed in the assembly instructions.
- ❗ Always wear work gloves, safety glasses and any other kind of clothing with long sleeves when assembling the garden shed or performing maintenance work.
- ❗ Avoid using lawnmowers and mechanical scythe in the immediate vicinity of the WPC shed.
- ❗ Always wear safety goggles and always follow the manufacturer's instructions when using power tools.
- ❗ Clean the WPC shed with a garden hose and a mild detergent. You can use a hard brush but do not use any abrasive or degreasing agents as well as cleaning agents containing oil or acetone, as these can stain or damage the product.
- ❗ Do not store any hot objects in the WPC shed, such as recently used grills or blowtorches, or any volatile chemicals.
- ❗ Do not lean heavy objects against the walls of the WPC shed, as this could distort the entire WPC shed.
- ❗ Keep the roof free of snow and accumulated foliage. Large amounts of snow can damage the WPC house and make it dangerous for entering.
- ❗ Make sure there is sufficient ventilation at the WPC house. This way you avoid moisture.
- ❗ Cover the roof of the WPC house with a tight roof covering. Pay attention to the roof slope. A self-adhesive sealing membrane is best suited.
- ❗ The wind direction is an important factor that must be taken into account when setting up the WPC shed. Try to avoid placing it anywhere where there could be excessive wind loads, especially high wind pressure on the doors. Always keep the doors closed and locked when the WPC shed is not in use to avoid any kind of wind damage.
- ❗ Please contact your local authorities to inquire if a permit is required to build the WPC shed.

N°	STRUCTURE	DESCRIPTION	QTY	ZONE'
1		Aluminum bottom frame 40x35 L = 4988 mm	1	A
2		Aluminum bottom frame 40x35 L = 4988 mm	1	A
3		Aluminum bottom frame 40x35 L = 3869 mm	2	A
4		Aluminum bottom frame 70x70 L = 2157mm	2	A
5		Aluminum bottom frame 70x70 L = 2157mm	2	A
6		Aluminum bottom frame 61x33 L = 2775mm	4	A
7		Aluminum bottom frame 60x33 L = 2128mm	2	A
7-1		Aluminum Reinforcing Bar 90x18 L=3785mm	4	C
8		Door frame (up) 63x40 L = 1485mm	1	A
9		Door frame (down) 63x40 L = 1485mm	1	A
10		Door frame (left) 63x40 L = 2010mm	1	A
11		Door frame (right) 63x40 L = 2010mm	1	A
12		Aluminum roof top beam 140x40 L = 4400mm	1	B
13		Aluminum roof beam 140x40 L = 4400mm	6	B
14		Aluminum roof outer frame (Front) 180x40 L = 2994mm	2	B
15		Aluminum roof outer frame (Back) 180x40 L = 2994mm	2	B
16		Aluminum roof outer frame (Left & Right) 140x40 L = 4480mm	2	B
17		Aluminum U profile 37x30 L = 690mm	12	B
18		Aluminum U profile 37x30 L = 411mm	4	B
21		Window kits 900x600	2	A
22		Vent 500x205	2	A
23		Door kits 2000x1500	1	C
24		Roof panel 1100x25 L = 3000mm	10	C
25		Ridge panel	5	C
26		WPC II Plank wall 160x28 L = 1877mm	56	A
27		WPC II Plank wall 160x28 L = 1687mm	38	A

N°	STRUCTURE	DESCRIPTION	QTY	ZONE*
28		WPC II Plank wall 160x28 L = 1470mm	21	A
29		WPC II Plank wall 160x28 L = 573mm	24	A
30		WPC II Plank wall 160x28 L = 622mm	4	A
31		WPC II Plank wall 160x28 L = 1265MM	4	A
31-1		WPC II Plank wall 160x28 L = 1687mm	4	A
32		WPC II Plank wall 160x28 L = 1470mm	2	A
33		Decoration panel	2	C

<b>A</b>		Plastic dowel 8x80	18	A
<b>B</b>		Screws 4x16	800	A
<b>C</b>		L bracket for column 65x20 L = 65 mm	20	A
<b>D</b>		Door connector	4	A
<b>E</b>		Door frame mounting	8	A
<b>F</b>		Hexagon key	1	A
<b>G</b>		L bracket for beams 40x40 L = 40mm	46	B
<b>H</b>		L bracket for roof frame	4	B
<b>I</b>		234X30X50L Connector (Left)	7	B
<b>J</b>		234X30X50L Connector (Right)	7	B
<b>K</b>		Connector rail	2	B
<b>L</b>		Screws 5x75	160	C
<b>M</b>		Rain cap for roof screw	160	C
<b>N</b>		Screw bits	1	C
<b>O</b>		Roof plug	36	C
<b>R</b>		Door lock	1	C
<b>Z1</b>		 Adhesive strip	1	C
<b>Z2</b>		 Adhesive strip	2	C
<b>Z3</b>		 Adhesive strip	2	C
<b>B1</b>		Stainless steel washer	32	C

## RECOMMANDATIONS

Avant de débiter l'installation, vérifiez que toutes les pièces nécessaires à l'assemblage sont présentes et non endommagées.

Lisez entièrement la notice de montage et ne sautez aucune étape.

Ne posez pas d'objets sur les panneaux muraux, ne marchez pas dessus et manipulez-les avec précaution.

Deux personnes minimum sont nécessaires pour le montage de cet abri.

Laissez suffisamment d'espace autour de l'abri afin de ne pas être gêné pour son installation.

Sortez des cartons toutes les pièces, placez-les sur une surface propre et rassemblez-les par zone A, B et C.

En raison de la proportion élevée de bois, la surface peut avoir différentes nuances et changer de couleur au fil du temps. Cela ne nécessite pas de traitement spécial et n'affecte pas la durée de vie de l'abri.





Si vous souhaitez peindre l'abri, demandez conseil à un peintre professionnel.







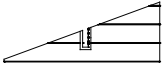
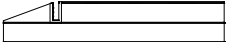















N'utilisez pas de produit corrosif ou autre produit de nettoyage agressif pouvant altérer l'abri.

## AVERTISSEMENTS

- ❗ L'abri ne peut être utilisé à des fins résidentiels.
- ❗ La fondation doit être plane, stable et solide : nous recommandons une fondation de type dalle béton.
- ❗ N'effectuez pas l'installation par temps pluvieux ou venteux.
- ❗ Manipulez les pièces avec des bords en acier avec prudence.
- ❗ Pour le montage, n'utilisez que les outils listés dans la notice.
- ❗ Portez des vêtements de protection lors de l'installation : gants de travail, lunettes de protection et habits recouvrant les membres.
- ❗ Portez toujours des lunettes de sécurité et suivez les instructions lorsque vous utilisez des outils électriques.
- ❗ Nettoyez l'abri à l'eau claire et au savon. Vous pouvez également utiliser une brosse non abrasive et non dégraissante. Les produits de nettoyage contenant de l'huile ou de l'acétone, peuvent tacher ou endommager l'abri.
- ❗ Ne stockez pas d'objets chauds dans l'abri, tels que des grils ou des chalumeaux récemment utilisés, ou tout produit chimique volatil.
- ❗ Afin d'éviter toute déformation de l'abri, ne pas appuyer d'objets lourds contre les murs.
- ❗ En cas de neige, débelayez le toit.
- ❗ Assurez-vous que l'abri est suffisamment ventilé afin d'éviter toute moisissure.
- ❗ La direction du vent est un facteur important, évitez d'exposer l'abri et particulièrement les portes à une zone très venteuse. Gardez toujours les portes fermées et verrouillées lorsque l'abri n'est pas utilisé pour éviter les dommages.
- ❗ Veuillez contacter votre autorité locale et vous renseigner si un permis est nécessaire.

N°	PIÈCES	DESCRIPTION	QTÉ	ZONE'
1		Cadre inférieur en aluminium 40x35 L = 4988 mm	1	A
2		Cadre inférieur en aluminium 40x35 L = 4988 mm	1	A
3		Cadre inférieur en aluminium 40x35 L = 3869 mm	2	A
4		Cadre inférieur en aluminium 70x70 L = 2157 mm	2	A
5		Cadre inférieur en aluminium 70x70 L = 2157 mm	2	A
6		Cadre inférieur en aluminium 61x33 L = 2775 mm	4	A
7		Cadre inférieur en aluminium 60x33 L = 2128 mm	2	A
7-1		Barre d'armature en aluminium 90x18 L = 3785 mm	4	C
8		Cadre de porte haut 63x40 L = 1485 mm	1	A
9		Cadre de porte bas 63x40 L = 1485 mm	1	A
10		Cadre de porte gauche 63x40 L = 2010 mm	1	A
11		Cadre de porte droit 63x40 L = 2010 mm	1	A
12		Poutre de sommet de toit en aluminium 140x40 L = 4400 mm	1	B
13		Poutre de toit en aluminium 140x40 L = 4400 mm	6	B
14		Cadre extérieur de toit en aluminium (frontal) 180x40 L = 2994 mm	2	B
15		Cadre extérieur de toit en aluminium (arrière) 180x40 L = 2994 mm	2	B
16		Cadre extérieur de toit en aluminium (droite et gauche) 140x40 L = 4480 mm	2	B
17		Profilé U en aluminium 37x30 L = 690 mm	12	B
18		Profilé U en aluminium 37x30 L = 411 mm	4	B
21		Fenêtre 900x600	2	A
22		Ventilation 500x205	2	A
23		Porte 2000x1500	1	C
24		Panneau de toit 1100x25 L = 3000 mm	10	C
25		Faîtière	5	C
26		Lame murale en composite 160x28 L = 1877 mm	56	A
27		Lame murale en composite 160x28 L = 1687 mm	38	A

N°	PIÈCES	DESCRIPTION	QTÉ	ZONE*
28		Lame murale en composite 160x28 L = 1470mm	21	A
29		Lame murale en composite 160x28 L = 573mm	24	A
30		Lame murale en composite 160x28 L = 622mm	4	A
31		Lame murale en composite 160x28 L = 1265MM	4	A
31-1		Lame murale en composite 160x28 L = 1687mm	4	A
32		Lame murale en composite 160x28 L = 1470mm	2	A
33		Décoration murale	2	C

<b>A</b>		Vis avec cheville plastique 8x80	18	A
<b>B</b>		Vis 4x16	800	A
<b>C</b>		Connecteur de colonne en L 65x20 L = 65 mm	20	A
<b>D</b>		Connecteur de porte	4	A
<b>E</b>		Cadre de porte	8	A
<b>F</b>		Clé Allen	1	A
<b>G</b>		Connecteur de poutre en L 40x40 L = 40mm	46	B
<b>H</b>		Connecteur de cadre de toit en L	4	B
<b>I</b>		234X30X50L Connecteur (Gauche)	7	B
<b>J</b>		234X30X50L Connecteur (droite)	7	B
<b>K</b>		Rail de connexion	2	B
<b>L</b>		Vis 5x75	160	C
<b>M</b>		Protection anti-pluie pour vis de toit	160	C
<b>N</b>		Embout pour visseuse	1	C
<b>Q</b>		Bouchon de toit	36	C
<b>R</b>		Poignée de porte	1	C
<b>Z1</b>		 Bande adhésive	1	C
<b>Z2</b>		 Bande adhésive	2	C
<b>Z3</b>		 Bande adhésive	2	C
<b>B1</b>		Rondelle en acier inoxydable	32	C

## HINWEISE

Vergewissern Sie sich vor Beginn der Installation, dass alle für den Zusammenbau erforderlichen Teile vorhanden und unbeschädigt sind.

Lesen Sie die Montageanleitung vollständig durch und überspringen Sie keine Schritte.

Legen Sie keine Gegenstände auf die Wandpaneele, treten Sie nicht darauf und gehen Sie vorsichtig damit um.

Zum Aufbau dieses Gartenhauses sind mindestens zwei Personen erforderlich.

Lassen Sie genügend Platz um das Gartenhaus herum, damit Sie bei der Montage nicht eingeschränkt werden.

Entnehmen Sie alle Teile aus den Kartons, legen Sie sie auf eine saubere Oberfläche und ordnen Sie sie den Zonen A, B und C zu.













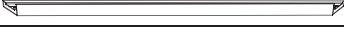
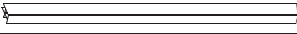
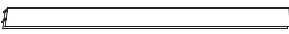
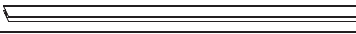
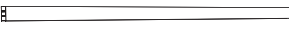





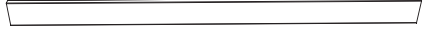

Aufgrund des hohen Holzanteils kann die Oberfläche unterschiedliche Schattierungen aufweisen und sich im Laufe der Zeit verfärben. Hierfür ist keine besondere Behandlung erforderlich, und die Nutzungsdauer des Gartenhauses wird dadurch nicht beeinträchtigt.



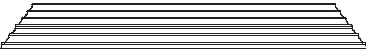

Wenn Sie das Gartenhaus streichen möchten, holen Sie den Rat eines professionellen Malers ein.







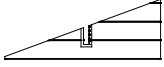
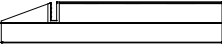













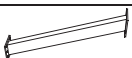

Verwenden Sie keine ätzenden oder anderen aggressiven Reinigungsmittel, die das Gartenhaus beschädigen könnten.

## WARNHINWEISE

- ⚠ Das Gartenhaus kann nicht für Wohnzwecke genutzt werden.
- ⚠ Das Fundament muss eben, stabil und fest sein: Wir empfehlen ein Fundament vom Typ Betonplatte.
- ⚠ Nicht bei regnerischem oder windigem Wetter aufbauen.
- ⚠ Behandeln Sie Teile mit Stahlkanten mit Vorsicht.
- ⚠ Verwenden Sie für die Montage nur die im Handbuch aufgeführten Werkzeuge.
- ⚠ Tragen Sie während der Montage Schutzkleidung: Arbeitshandschuhe, Schutzbrille und Kleidung, die Ihre Gliedmaßen bedeckt.
- ⚠ Tragen Sie stets eine Schutzbrille und befolgen Sie die Anweisungen bei der Verwendung von Elektrowerkzeugen.
- ⚠ Reinigen Sie das Gartenhaus mit klarem Wasser und Seife. Sie können auch eine nicht scheuernde, nicht entfettende Bürste verwenden. Reinigungsmittel, die Öl oder Aceton enthalten, können Flecken oder Schäden verursachen.
- ⚠ Lagern Sie keine heißen Gegenstände im Schutzraum, wie z.B. kürzlich benutzte Grillgeräte oder Fackeln, oder brennbare Chemikalien.
- ⚠ Um eine Verformung des Gartenhauses zu verhindern, lehnen Sie keine schweren Gegenstände gegen die Wände.
- ⚠ Bei Schnee ist das Dach zu räumen.
- ⚠ Stellen Sie sicher, dass das Gartenhaus ausreichend belüftet ist, um Schimmelbildung zu vermeiden.
- ⚠ Die Windrichtung ist ein wichtiger Faktor, vermeiden Sie es, das Gartenhaus und insbesondere die Türen einem sehr windigen Gebiet auszusetzen. Halten Sie die Türen immer geschlossen und verriegelt, wenn das Gartenhaus nicht in Gebrauch ist, um Schäden zu vermeiden.
- ⚠ Bitte wenden Sie sich an Ihre örtliche Behörde und erkundigen Sie sich, ob eine Baugenehmigung erforderlich ist.

N°	TEILE	BESCHREIBUNG	ANZAHL	ZONE'
1		Aluminium-Bodenrahmen 40x35 L = 4988 mm	1	A
2		Aluminium-Bodenrahmen 40x35 L = 4988 mm	1	A
3		Aluminium-Bodenrahmen 40x35 L = 3869 mm	2	A
4		Aluminium-Bodenrahmen 70x70 L = 2157 mm	2	A
5		Aluminium-Bodenrahmen 70x70 L = 2157 mm	2	A
6		Aluminium-Bodenrahmen 61x33 L = 2775mm	4	A
7		Aluminium-Bodenrahmen 60x33 L = 2128mm	2	A
7-1		Aluminium-Bewehrungsstab 90x18 L=3785mm	4	C
8		Oberer Türrahmen 63x40 L = 1485mm	1	A
9		Unterer Türrahmen 63x40 L = 1485mm	1	A
10		Linker Türrahmen 63x40 L = 2010mm	1	A
11		Rechter Türrahmen 63x40 L = 2010mm	1	A
12		Aluminium-Dachbalken 140x40 L = 4400mm	1	B
13		Aluminium-Dachbalken 140x40 L = 4400mm	6	B
14		Äußerer Alu-Dachrahmen (vorne) 180x40 L = 2994mm	2	B
15		Äußerer Alu-Dachrahmen (hinten) 180x40 L = 2994mm	2	B
16		Äußerer Alu-Dachrahmen (rechts und links) 140x40 L = 4480mm	2	B
17		Aluminium-U-Profil 37x30 L = 690mm	12	B
18		Aluminium-U-Profil 37x30 L = 411mm	4	B
21		Fenster 900x600	2	A
22		Betüftung 500x205	2	A
23		Tür 2000x1500	1	C
24		Dach-Paneel 1100x25 L = 3000mm	10	C
25		First	5	C
26		Verbundwerkstoff-Wand- platte 160x28 L = 1877mm	56	A
27		Verbundwerkstoff-Wand- platte 160x28 L = 1687mm	38	A

N°	TEILE	BESCHREIBUNG	ANZAHL	ZONE*
28		Verbundwerkstoff-Wandplatte 160x28 L = 1470mm	21	A
29		Verbundwerkstoff-Wandplatte 160x28 L = 573mm	24	A
30		Verbundwerkstoff-Wandplatte 160x28 L = 622mm	4	A
31		Verbundwerkstoff-Wandplatte 160x28 L = 1265MM	4	A
31-1		Verbundwerkstoff-Wandplatte 160x28 L = 1687mm	4	A
32		Verbundwerkstoff-Wandplatte 160x28 L = 1470mm	2	A
33		Wanddekoration	2	C

<b>A</b>		Schraube mit Kunststoff- offkappe 8x80	<b>18</b>	<b>A</b>
<b>B</b>		Schraube 4x16	<b>800</b>	<b>A</b>
<b>C</b>		L-Säulenverbinder 65x20 L = 65 mm	<b>20</b>	<b>A</b>
<b>D</b>		Tür-Anschluss	<b>4</b>	<b>A</b>
<b>E</b>		Tür-Rahmen	<b>8</b>	<b>A</b>
<b>F</b>		Sechskantschlüssel	<b>1</b>	<b>A</b>
<b>G</b>		L Strahlverbinder 40x40 L = 40mm	<b>46</b>	<b>B</b>
<b>H</b>		L Dachrahmenverbinder	<b>4</b>	<b>B</b>
<b>I</b>		234X30X50L Steckverbinder (links)	<b>7</b>	<b>B</b>
<b>J</b>		234X30X50L Steckverbinder (rechts)	<b>7</b>	<b>B</b>
<b>K</b>		Schienen-Verbindung	<b>2</b>	<b>B</b>
<b>L</b>		Schraube 5x75	<b>160</b>	<b>C</b>
<b>M</b>		Regenschutz für Dachschrauben	<b>160</b>	<b>C</b>
<b>N</b>		Spitze für Schraubendreher	<b>1</b>	<b>C</b>
<b>Q</b>		Dachstopfen	<b>36</b>	<b>C</b>
<b>R</b>		Türgriff	<b>1</b>	<b>C</b>
<b>Z1</b>		 Klebestreifen	<b>1</b>	<b>C</b>
<b>Z2</b>		 Klebestreifen	<b>2</b>	<b>C</b>
<b>Z3</b>		 Klebestreifen	<b>2</b>	<b>C</b>
<b>B1</b>		Unterlegscheibe aus Edelstahl	<b>32</b>	<b>C</b>

## RECOMENDACIONES

Antes de comenzar la instalación, verifica que todas las piezas necesarias para el montaje estén presentes y no estén dañadas.

Lee las instrucciones de montaje por completo y no omitas ningún paso.

No coloques objetos, pises ni manipules paneles de pared.

Se necesitan dos personas como mínimo para el montaje de esta caseta.

Deja suficiente espacio alrededor para que no se obstruya la instalación.

Saca todas las piezas de las cajas, colócalas en una superficie limpia y recógelas por zona A, B y C.

Debido a la alta proporción de madera, la superficie puede tener diferentes tonos y cambiar de color con el tiempo. Esta













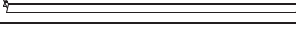

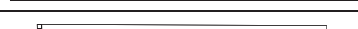



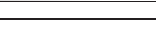



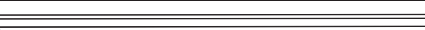

no requiere un tratamiento especial y no afecta la vida de la caseta.



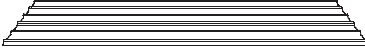

Si quiere pintarlo, pide consejo a un pintor profesional.







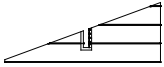
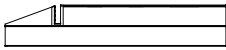
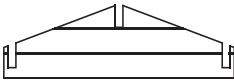















No utilices productos de limpieza corrosivos u otros productos fuertes que puedan dañarlo.

## ADVERTENCIAS

- ❗ La caseta no se puede usar con fines residenciales.
- ❗ La base debe ser plana, estable y sólida: recomendamos una base tipo losa de concreto.
- ❗ No lo instales en clima lluvioso o ventoso.
- ❗ Manipula las piezas con bordes de acero con cuidado.
- ❗ Para el montaje, usa solo las herramientas enumeradas en las instrucciones.
- ❗ Usa ropa protectora durante la instalación: guantes de trabajo, anteojos protectores y ropa que cubra las extremidades.
- ❗ Siempre usa gafas de seguridad y sigue las instrucciones cuando uses herramientas eléctricas.
- ❗ Limpia la caseta con agua limpia y jabón. También puedes usar un cepillo no abrasivo, no desengrasante. Productos de limpieza que contienen aceite o acetona, ya que pueden manchar o dañar el refugio.
- ❗ No almacenes objetos calientes en el refugio, como parrillas o antorchas usadas recientemente, ni ningún producto químico volátil.
- ❗ Para evitar la deformación de la caseta, no presiones objetos pesados

Nº	PIEZAS	DESCRIPCIÓN	CANTI- DAD	ÁREA*
1		Marco inferior de aluminio 40x35 L = 4988 mm	1	A
2		Marco inferior de aluminio 40x35 L = 4988 mm	1	A
3		Marco inferior de aluminio 40x35 L = 3869 mm	2	A
4		Marco inferior de aluminio 70x70 L = 2157 mm	2	A
5		Marco inferior de aluminio 70x70 L = 2157 mm	2	A
6		Marco inferior de aluminio 61x33 L = 2775mm	4	A
7		Marco inferior de aluminio 60x33 L = 2128mm	2	A
7-1		Barra de refuerzo de aluminio 90x18 L=3785mm	4	C
8		Marco de puerta alto 63x40 L = 1485mm	1	A
9		Marco bajo de puerta 63x40 L = 1485mm	1	A
10		Marco de puerta izquierda 63x40 L = 2010mm	1	A
11		Marco de puerta derecha 63x40 L = 2010mm	1	A
12		Viga de techo de aluminio 140x40 L = 4400mm	1	B
13		Viga de techo de aluminio 140x40 L = 4400mm	6	B
14		Marco exterior de techo de aluminio (frontal) 180x40 L = 2994mm	2	B
15		Marco exterior de techo de aluminio (trasero) 180x40 L = 2994mm	2	B
16		Marco exterior de techo de aluminio (derecho e izquier- do) 140x40 L = 4480mm	2	B
17		Perfit de aluminio en U 37x30 L = 690mm	12	B
18		Perfit de aluminio en U 37x30 L = 411mm	4	B
21		Ventana 900x600	2	A
22		Ventilación 500x205	2	A
23		Puerta 2000x1500	1	C
24		Panel de techo 1100x25 L = 3000mm	10	C
25		Cresta	5	C
26		Hoja de pared compuesta 160x28 L = 1877mm	56	A
27		Hoja de pared compuesta 160x28 L = 1687mm	38	A

Nº	PIEZAS	DESCRIPCIÓN	CANTI- DAD	ÁREA*
28		Hoja de pared compuesta 160x28 L = 1470mm	21	A
29		Hoja de pared compuesta 160x28 L = 573mm	24	A
30		Hoja de pared compuesta 160x28 L = 622mm	4	A
31		Hoja de pared compuesta 160x28 L = 1265MM	4	A
31-1		Hoja de pared compuesta 160x28 L = 1687mm	4	A
32		Hoja de pared compuesta 160x28 L = 1470mm	2	A
33		Decoración de la pared	2	C

<b>A</b>		Tornillo con tapón de plástico 8x80	18	A
<b>B</b>		Tornillo 4x16	800	A
<b>C</b>		Conector de columna en forma de L 65x20 L = 65 mm	20	A
<b>D</b>		Conector de puerta	4	A
<b>E</b>		Marco de puerta	8	A
<b>F</b>		Llave Allen	1	A
<b>G</b>		Conector de viga en L 40x40 L = 40mm	46	B
<b>H</b>		Conector de marco de techo en forma de L	4	B
<b>I</b>		234X30X50L Conector (izquierda)	7	B
<b>J</b>		234X30X50L Conector (derecha)	7	B
<b>K</b>		Carril de conexión	2	B
<b>L</b>		Tornillo 5x75	160	C
<b>M</b>		Protección contra la lluvia para tornillos de techo	160	C
<b>N</b>		Boquilla para destornillador	1	C
<b>O</b>		Tapón de techo	36	C
<b>R</b>		Tirador de puert	1	C
<b>Z1</b>		 Tira adhesiva	1	C
<b>Z2</b>		 Tira adhesiva	2	C
<b>Z3</b>		 Tira adhesiva	2	C
<b>B1</b>		Lavadora de acero inoxidable	32	C

\*Para facilitar el montaje, las partes se separan e identifican en 3 partes.

A: primera parte de la instalación; B: segunda parte de la instalación; C: última parte de la instalación.

## RACCOMANDAZIONI

Prima di iniziare l'installazione, assicurarsi che tutte le parti necessarie per il montaggio siano presenti e non danneggiate.

Leggere interamente le istruzioni di montaggio e non saltare nessun passaggio.

Non appoggiare alcun oggetto sui pannelli delle pareti, non calpestarli e maneggiarli con cura.

Per assemblare questa casetta sono necessarie almeno due persone.

Lasciate abbastanza spazio intorno al rifugio in modo da non essere ostacolati durante installazione.

Togliere tutte le parti dai cartoni, posizzionarli su una superficie pulita e assemblarli per le zone A, B e C.

A causa dell'alta percentuale di legno, la superficie può avere sfumature diverse e cambiare colore nel tempo. Questo non

non richiede un trattamento speciale e non influisce sulla vita del casetta stessa.





Se volete dipingere il rifugio, chiedete consiglio a un pittore professionista.







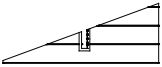
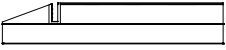
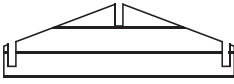















Non utilizzare prodotti per la pulizia corrosivi o altri prodotti aggressivi che possano danneggiare il rifugio.

## AVVERTENZE

- ❗ Il rifugio non può essere utilizzato per scopi residenziali.
- ❗ La fondazione deve essere piana, stabile e solida: si consiglia una fondazione in calcestruzzo.
- ❗ Non installare in caso di pioggia o vento.
- ❗ Maneggiare con cura le parti con i bordi in acciaio.
- ❗ Per l'installazione utilizzare solo gli strumenti elencati nel manuale.
- ❗ Indossare indumenti protettivi durante l'installazione: guanti da lavoro, occhiali di sicurezza e indumenti che coprano gli arti.
- ❗ Indossare sempre occhiali di sicurezza e seguire le istruzioni per l'uso degli utensili elettrici.
- ❗ Pulire il rifugio con acqua pulita e sapone. È inoltre possibile utilizzare una spazzola non abrasiva e non sgrassante. I prodotti per la pulizia contenenti olio o acetone possono macchiare o danneggiare il rifugio.
- ❗ Non conservare nel rifugio oggetti caldi, come griglie o torce usate di recente, o sostanze chimiche volatili.
- ❗ Per evitare la deformazione del rifugio, non appoggiare oggetti pesanti contro le pareti.
- ❗ In caso di neve, pulire il tetto.
- ❗ Assicurarsi che il rifugio sia sufficientemente ventilato per evitare la formazione di muffa.
- ❗ La direzione del vento è un fattore importante, evitare di esporre il rifugio e soprattutto le porte ad una zona molto ventosa. Tenere sempre le porte chiuse quando il rifugio non è in uso per evitare danni.
- ❗ Si prega di contattare il vostro comune per sapere se è necessario un permesso.

N°	PARTI	DESCRIZIONE	Q.TÀ	ZONA*
1		Telaio inferiore in alluminio 40x35 L = 4988 mm	1	A
2		Telaio inferiore in alluminio 40x35 L = 4988 mm	1	A
3		Telaio inferiore in alluminio 40x35 L = 3869 mm	2	A
4		Telaio inferiore in alluminio 70x70 L = 2157 mm	2	A
5		Telaio inferiore in alluminio 70x70 L = 2157 mm	2	A
6		Telaio inferiore in alluminio 61x33 L = 2775 mm	4	A
7		Telaio inferiore in alluminio 60x33 L = 2128 mm	2	A
7-1		Barra d'armatura in alluminio 90x18 L = 3785 mm	4	C
8		Telaio alto della porta 63x40 L = 1485 mm	1	A
9		Telaio basso della porta 63x40 L = 1485 mm	1	A
10		Telaio della porta a sinistra 63x40 L = 2010 mm	1	A
11		Telaio della porta a destra 63x40 L = 2010 mm	1	A
12		Trave superiore del tetto in alluminio 140x40 L = 4400 mm	1	B
13		Trave per tetto in alluminio 140x40 L = 4400 mm	6	B
14		Telaio esterno del tetto in alluminio (anteriore) 180x40 L = 2994 mm	2	B
15		Telaio esterno del tetto in alluminio (posteriore) 180x40 L = 2994 mm	2	B
16		Telaio esterno del tetto in allu. (a destra e a sinistra) 140x40 L = 4480 mm	2	B
17		Profilo a U in alluminio 37x30 L = 690 mm	12	B
18		Profilo a U in alluminio 37x30 L = 411 mm	4	B
21		Finestra 900x600	2	A
22		Ventilazione 500x205	2	A
23		Porta 2000x1500	1	C
24		Pannello da tetto 1100x25 L = 3000 mm	10	C
25		Colmo	5	C
26		Fascia murale in composito 160x28 L = 1877 mm	56	A
27		Fascia murale in composito 160x28 L = 1687 mm	38	A

N°	PARTI	DESCRIZIONE	Q.TÀ	ZONA*
28		Fascia murale in composito 160x28 L = 1470mm	21	A
29		Fascia murale in composito 160x28 L = 573mm	24	A
30		Fascia murale in composito 160x28 L = 622mm	4	A
31		Fascia murale in composito 160x28 L = 1265MM	4	A
31-1		Fascia murale in composito 160x28 L = 1687mm	4	A
32		Fascia murale in composito 160x28 L = 1470mm	2	A
33		Decorazioni murali	2	C

<b>A</b>		Viti con tassello in plastica 8x80	18	A
<b>B</b>		Viti 4x16	800	A
<b>C</b>		Connettore a colonna L 65x20 L = 65 mm	20	A
<b>D</b>		Connettore della porta	4	A
<b>E</b>		Telaio porta	8	A
<b>F</b>		Chiave Allen	1	A
<b>G</b>		Connettore per trave a L 40x40 L = 40mm	46	B
<b>H</b>		Connettore a L per il telaio del tetto	4	B
<b>I</b>		234X30X50L Connettore (sinistro)	7	B
<b>J</b>		234X30X50L Connettore (destra)	7	B
<b>K</b>		Binario per la connessione	2	B
<b>L</b>		Viti 5x75	160	C
<b>M</b>		Protezione contro la pioggia per le viti per tetto	160	C
<b>N</b>		Adattatore per il cacciavite	1	C
<b>Q</b>		Tappo del Tetto	36	C
<b>R</b>		Maniglia della porta	1	C
<b>Z1</b>		 Striscia adesiva	1	C
<b>Z2</b>		 Striscia adesiva	2	C
<b>Z3</b>		 Striscia adesiva	2	C
<b>B1</b>		Rondella in acciaio inox	32	C

## ZALECENIA

Przed rozpoczęciem instalacji należy upewnić się, że wszystkie części niezbędne do montażu są obecne i nieuszkodzone.

Należy dokładnie przeczytać instrukcję montażu, i pod żadnym pozorem nie pomijać żadnego z kroków. Obchodzić się ostrożnie z panelami ściennymi- nie kładź na nich żadnych przedmiotów i nie nadepnij na nie podczas instalacji.

Do montażu domu potrzebne będą przynajmniej dwie osoby.

Pozostaw nieco przestrzeni wokół miejsca, w którym zdecydujesz się postawić domek tak, by móc swobodnie poruszać się podczas jego instalacji.

Wymij wszystkie elementy z kartonów i umieść je na czystej, suchej powierzchni, grupując je według sfer A, B i C.

Ze względu na wykorzystanie drewna do produkcji domu, poszczególne elementy mogą różnić się odcieniem, oraz zmieniać go w trakcie użytkowania. Nie oznacza to, że te elementy wymagają specjalnej konserwacji, oraz nie wpływa to negatywnie na trwałość domu.





Jeśli chciałbyś pomalować domek, zwróć się o radę do profesjonalnego malarza.







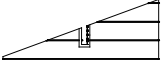
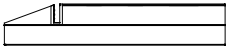
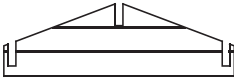















Do czyszczenia domu nie należy stosować żadnych żrących lub silnie działających środków czyszczących, które mogłyby uszkodzić strukturę domu.

## OSTRZEŻENIA

- ❗ Domek nie może być wykorzystywany do celów mieszkalnych.
- ❗ Fundament domu musi być płaski, silny i solidny- zalecamy fundament typu płyta betonowa.
- ❗ Nie instalować w czasie deszczu lub podczas silnego wiatru.
- ❗ Obchodzić się ostrożnie z częściami o stalowych krawędziach.
- ❗ Do instalacji używać wyłącznie narzędzi wymienionych w instrukcji obsługi.
- ❗ Podczas instalacji należy nosić odzież ochronną: rękawice robocze, okulary ochronne i odzież zakrywającą kończyny.
- ❗ Podczas używania elektronarzędzi należy zawsze nosić okulary ochronne i postępować zgodnie z instrukcjami.
- ❗ Czyść domek wodą z mydłem, Możesz również użyć delikatnie, nieodtłuszczającej szczotki. Nie używaj środków zawierających aceton lub olej, mogą one trwale zabrudzić lub uszkodzić domek.
- ❗ W domu nie należy przechowywać gorących przedmiotów, takich jak świeżo używany grill, nagrzana latarka czy lotne substancje chemiczne.
- ❗ Aby zapobiec defomacji domu, nie należy opierać ciężkich przedmiotów o ściany.
- ❗ W przypadku śniegu, regularnie oczyszczaj dach.
- ❗ Aby uniknąć pleśni, upewnij się czy pomieszczenie jest odpowiednio wentylowane.
- ❗ Należy unikać ustawiania domu na bardzo wietrznej przestrzeni. Gdy domek nie jest używany, drzwi należy zawsze trzymać zamknięte i zablokowane, aby uniknąć uszkodzeń.
- ❗ Skontaktuj się z lokalnymi władzami by mieć pewność, że nie potrzebujesz pozwolenia na budowę.

N°	CZĘŚCI	OPIS	ILOŚĆ	STREFA*
1		Aluminiowa rama dolna 40x35 L = 4988 mm	1	A
2		Aluminiowa rama dolna 40x35 L = 4988 mm	1	A
3		Aluminiowa rama dolna 40x35 L = 3869 mm	2	A
4		Aluminiowa rama dolna 70x70 L = 2157 mm	2	A
5		Aluminiowa rama dolna 70x70 L = 2157 mm	2	A
6		Aluminiowa rama dolna 61x33 L = 2775 mm	4	A
7		Aluminiowa rama dolna 60x33 L = 2128 mm	2	A
7-1		Aluminiowy pręt wzmacniający 90x18 L=3785 mm	4	C
8		Górna ościeżnica drzwi 63x40 L = 1485 mm	1	A
9		Dolna ościeżnica drzwi 63x40 L = 1485 mm	1	A
10		Lewa rama drzwi 63x40 L = 2010 mm	1	A
11		Prawa rama drzwi 63x40 L = 2010 mm	1	A
12		Aluminiowa belka dachowa szczytowa 140x40 L = 4400 mm	1	B
13		Aluminiowa belka dachowa 140x40 L = 4400 mm	6	B
14		Zewnętrzna aluminiowa rama dachu (przód) 180x40 L = 2994 mm	2	B
15		Zewnętrzna aluminiowa rama dachu (tył) 180x40 L = 2994 mm	2	B
16		Zewnętrzna aluminiowa rama dachu (prawa i lewa) 140x40 L = 4480 mm	2	B
17		Aluminiowy profil U 37x30 L = 690 mm	12	B
18		Aluminiowy profil U 37x30 L = 411 mm	4	B
21		Okno 900x600	2	A
22		Wentylacja 500x205	2	A
23		Drzwi 2000x1500	1	C
24		Panel dachowy 1100x25 L = 3000 mm	10	C
25		Kalenica	5	C
26		Kompozytowy panel ścienny 160x28 L = 1877 mm	56	A
27		Kompozytowy panel ścienny 160x28 L = 1687 mm	38	A

N°	CZĘŚCI	OPIS	ILOŚĆ	STREFA*
28		Kompozytowy panel ścienny 160x28 L = 1470mm	21	A
29		Kompozytowy panel ścienny 160x28 L = 573mm	24	A
30		Kompozytowy panel ścienny 160x28 L = 622mm	4	A
31		Kompozytowy panel ścienny 160x28 L = 1265MM	4	A
31-1		Kompozytowy panel ścienny 160x28 L = 1687mm	4	A
32		Kompozytowy panel ścienny 160x28 L = 1470mm	2	A
33		Dekoracja ścienna	2	C

A		Śruba z plastikową zaślepką 8x80	18	A
B		Śruba 4x16	800	A
C		Złącze kolumnowe w kształcie L 65x20 L = 65 mm	20	A
D		Złącze drzwiowe	4	A
E		Rama drzwiowa	8	A
F		Klucz imbusowy	1	A
G		Złącze belek w kształcie L 40x40 L = 40mm	46	B
H		Złącze ramy dachowej w kształcie L	4	B
I		234X30X50L Złącze (po lewej)	7	B
J		234X30X50L Złącze (prawe)	7	B
K		Szyna łącząca	2	B
L		Śruba 5x75	160	C
M		Ochrona przeciwdeszczowa dla wkrętów dachowych	160	C
N		Końcówka wkrętaka	1	C
O		Kołek dachowy	36	C
R		Uchwyt drzwiowy	1	C
Z1		 Pasek samoprzylepny	1	C
Z2		 Pasek samoprzylepny	2	C
Z3		 Pasek samoprzylepny	2	C
B1		Podkładka ze stali nierdzewnej	32	C

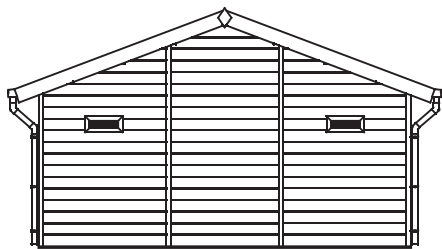

EN	BACK VIEW
FR	VUE ARRIÈRE
DE	RÜCKANSICHT
ES	VISTA POSTERIOR
IT	VISTA POSTERIORE
PL	WIDOK Z TYŁU

FRONT VIEW
VUE FRONTALE
FRONTALANSICHT
VISTA FRONTAL
VISTA FRONTALE
WIDOK Z PRZODU

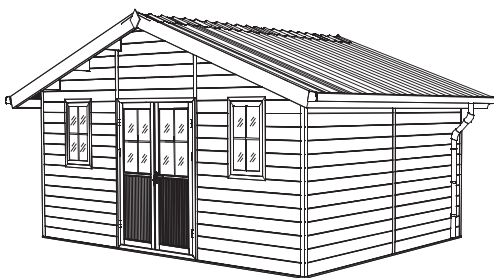
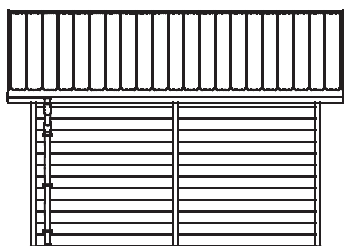

EN	SIDE VIEW
FR	VUE LATÉRALE
DE	SEITENANSICHT
ES	VISTA LATERAL
IT	VISTA LATERALE
PL	WIDOK Z BOKU

AXONOMETRIC VIEW
PERSPECTIVE
PERSPEKTIVE
PERSPECTIVA
PROSPETTIVA
PERSPEKTYWA

**TOOLS REQUIRED FOR INSTALLATION / OUTILS NÉCESSAIRES / BENÖTIGTE WERKZEUGE / INSTRUMENTOS NECESARIOS / STRUMENTI NECESSARI / NIEZBĘDNE NARZĘDZIA**

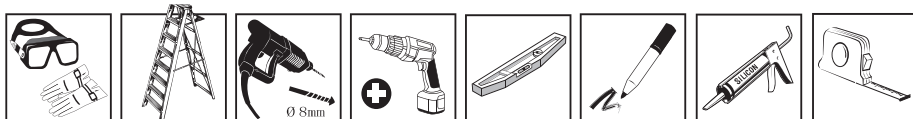



## GROUND REQUIREMENTS / PRÉ-REQUIS AU SOL / BODEN-VORAUSSETZUNGEN / REQUISITOS DEL SUELO / REQUISITI DEL TERRENO / WYMAGANIA DOTYCZĄCE PODŁOŻA

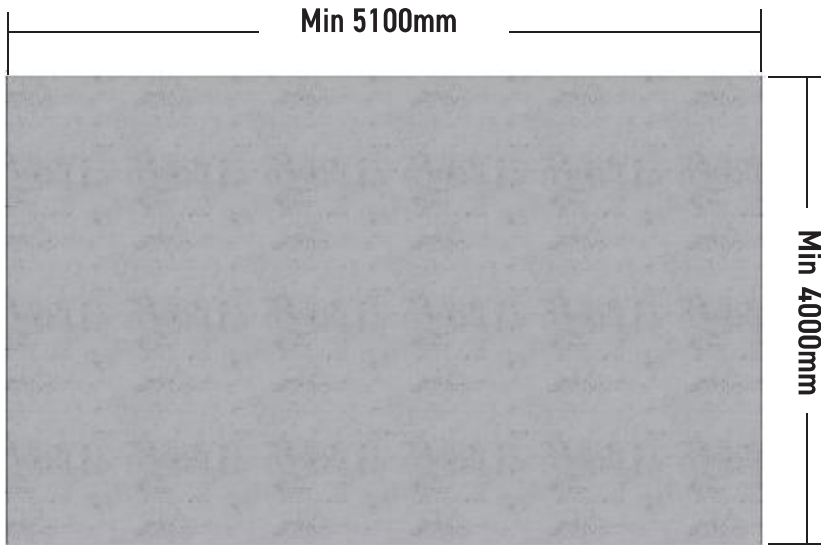

- EN A good foundation is one of the most important things to guarantee the safety and durability of your garden shed. A foundation that is completely level and processed at the right angles guarantees a problem-free installation and the durability of your garden shed. This is especially important for the exact fit of the doors. We recommend the following: **1) Concrete or pavement slab foundation 2) Cast concrete foundation**
- 
- FR Une bonne fondation est très importante pour garantir sécurité et solidité de votre abri. La fondation doit être plane, à angle droit et stable afin d'éviter tout problème à l'installation et à l'usage. Ces critères sont particulièrement importants pour l'installation des portes. **Nous recommandons une fondation de type dalle béton.**
- 
- DE Ein solides Fundament ist sehr wichtig, um die Sicherheit und Stabilität Ihres Gartenhauses zu gewährleisten. Das Fundament muss eben, rechtwinklig und stabil sein, um Probleme bei der Montage und Nutzung zu vermeiden. Diese Kriterien sind besonders wichtig für den Einbau von Türen. **Wir empfehlen ein Fundament vom Typ Betonplatte.**
- 
- ES Una buena base es muy importante para garantizar la seguridad y la solidez de la caseta. La base debe ser plana, en ángulo recto y estable para evitar problemas de instalación y uso. Estos criterios son particularmente importantes para la instalación de puertas. **Recomendamos una base tipo losa de cemento.**
- 
- IT Una buona fondazione è molto importante per garantire la sicurezza e la solidità del vostro rifugio. La fondazione dev'essere a livello e stabile per evitare problemi durante l'installazione e l'uso. Questi criteri sono particolarmente importanti per l'installazione delle porte. **Si consiglia una fondazione in cemento armato.**
- 
- PL Dobry fundament jest bardzo ważny do zapewnienia bezpieczeństwa i trwałości Twojego domku. By uniknąć problemów w trakcie montażu i użytkowania, fundament powinien być płaski, równy i stabilny. Stan fundamentu jest szczególnie istotny dla odpowiedniej instalacji drzwi. **Rekomendujemy wykorzystanie fundamentu typu płyta betonowa.**

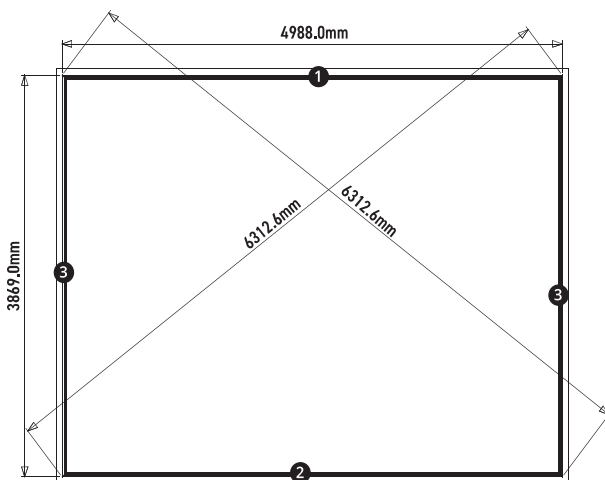

- EN Frame out the installation area by using chalk. Check the leveling before starting the installation process – the foundation is key to guarantee the safety and the durability of your garden shed (s).
- FR Définissez la zone d'installation à la craie. Une bonne fondation est très importante pour garantir sécurité et solidité de votre abri, vérifiez que celle-ci est bien plane.
- DE Legen Sie den Montagebereich mit Kreide fest. Ein gutes Fundament ist sehr wichtig, um die Sicherheit und Stabilität Ihres Gartenhauses zu gewährleisten. Vergewissern Sie sich, dass das Fundament eben ist.
- ES Definir el área de instalación con tiza. Una buena base es muy importante para garantizar la seguridad y la solidez de la caseta, verifica que esté plano.
- IT Definire l'area di installazione del gesso. Una buona base è molto importante per garantire la sicurezza e la solidità del vostro rifugio, controllare che sia a livello.
- PL Wyznacz obszar instalacji przy pomocy kredy. Odpowiedni fundament jest niezbędny by zagwarantować bezpieczeństwo i stabilność domku, sprawdź czy jest ono płaskie.

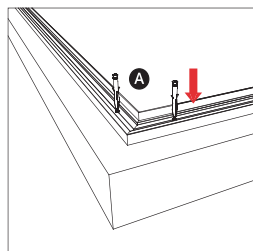
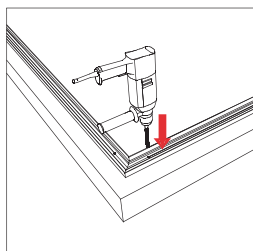

- EN Place the dowels in the holes and screw them into the ground as much as possible.
- FR Placez les chevilles dans les trous et vissez dans le sol autant que possible.
- DE Setzen Sie die Dübel in die Löcher und schrauben Sie sie so weit wie möglich in den Boden ein.
- ES Coloca los tacos en los agujeros y atorníllalos al suelo tanto como sea posible.
- IT Posizionare i tasselli nei fori e avvitarli il più possibile nel terreno.
- PL Umieść kotki w otworach i wkręć w podłoże w miarę możliwości.



**COLUMN POSITION VIEW / POSITION DES COLONNES /  
POSITION DER SÄULEN / POSICIÓN DE LAS COLUMNAS /  
POSIZIONI DELLE COLONNE / UMIEJSCOWIENIE KOLUMN**

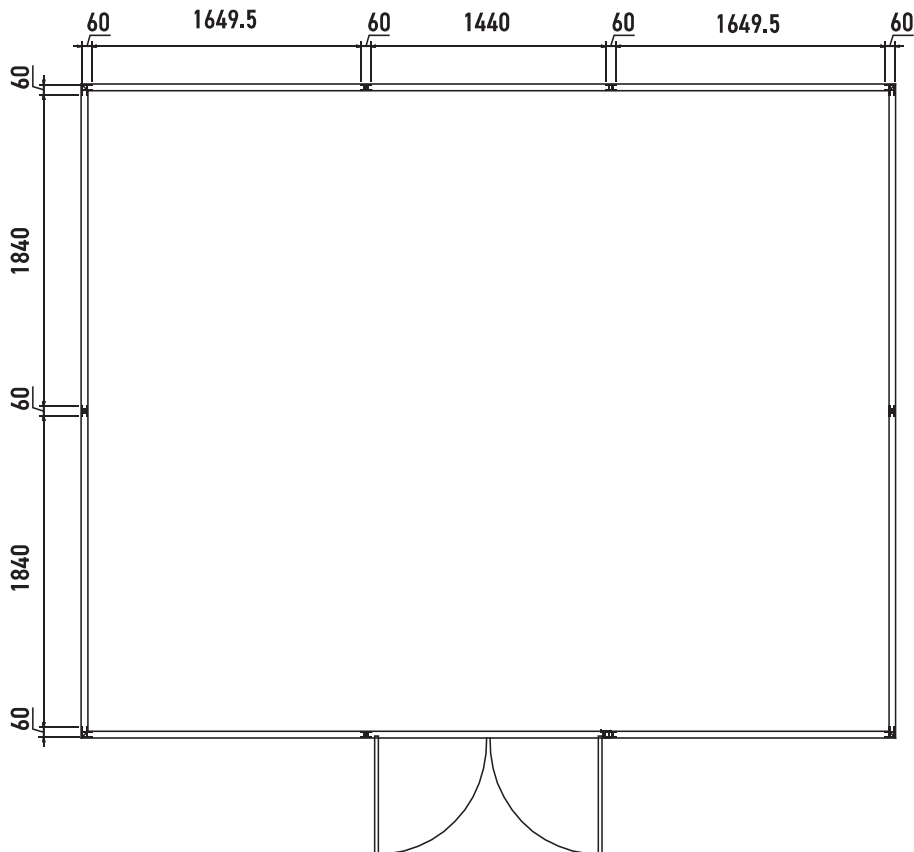

EN Respect the above spacing when installing the columns.

FR Veuillez respecter l'espacement ci-dessus pour l'installation des colonnes.

DE Bitte beachten Sie bei der Montage der Säulen die oben genannten Abstände.

ES Respete el espacio anterior para instalar las columnas.

IT Per l'installazione delle colonne, osservare le distanze sopra indicate.

PL Podczas instalacji kolumn, przestrzegaj zalecanych odstępów między nimi.

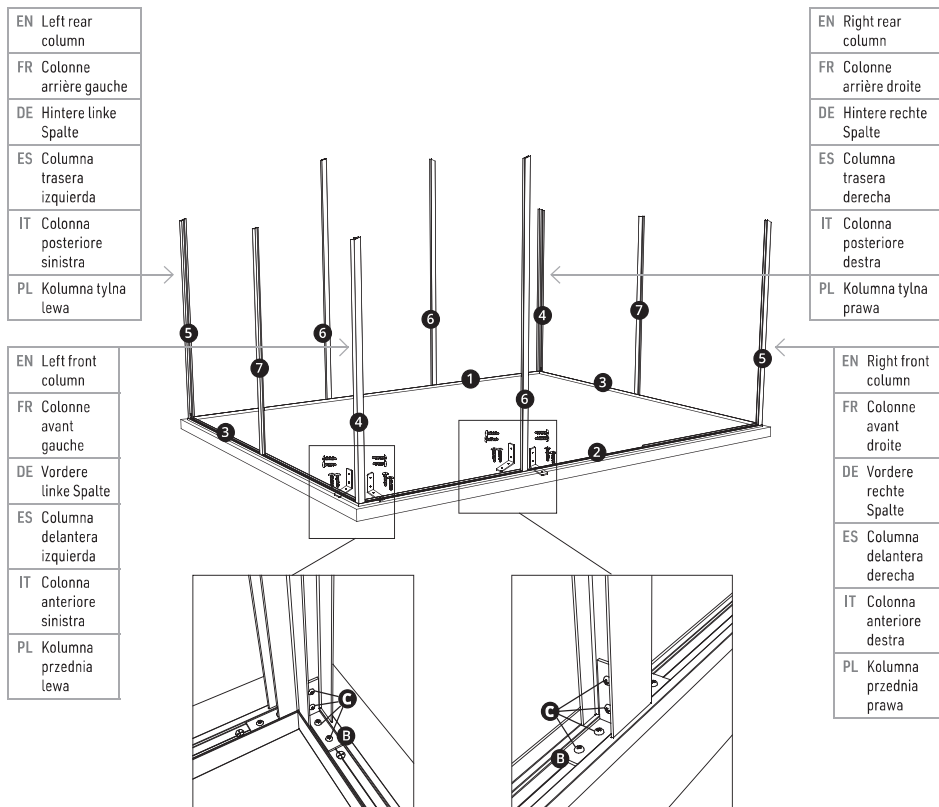

- EN Position the column to the right position and fix them with the L bracket and screws. **Be careful, the columns don't all have the same weight nor the same height or shape. Make sure that they are placed vertically.**
- FR Mettez les colonnes dans le bon sens et fixez les en vissant les connecteurs de colonnes en L. **Attention, les colonnes n'ont pas toutes le même poids ou le même profil. Assurez vous de leur verticalité.**
- DE Legen Sie die Säulen in die richtige Position und befestigen Sie sie durch Verschrauben der L-förmigen Säulenverbinder. **Achtung, nicht alle Säulen haben das gleiche Gewicht oder Profil. Achten Sie darauf, dass sie gerade sind.**
- ES Coloca las columnas en la dirección correcta y fíjalas atornillando los conectores de columna en forma de L. **Ten en cuenta que las columnas no tienen el mismo peso o el mismo perfil. Asegúrate de que sean verticales.**
- IT Mettere le colonne nella giusta direzione e fissarle avvitando i connettori delle colonne a L. **Attenzione, non tutte le colonne hanno lo stesso peso o profilo. Assicuratevi che siano verticali.**
- PL Umieść kolumny we właściwych miejscach i zamocuj je, przykręcając łącza kolumnowe w kształcie litery L. **Nie wszystkie kolumny mają ten sam kształt i wagę. Upewnij się, że montujesz je w pionie.**

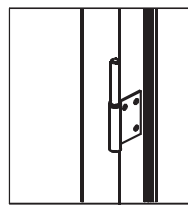
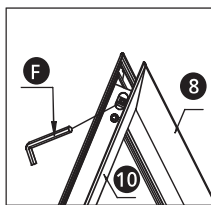
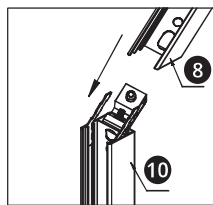
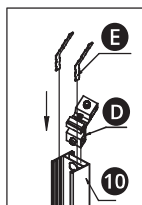

EN Fix the door frame with the connection acc. and fasten with the hexagon key. **The hinges are in front of the frame.**

FR Assemblez les cadres de porte grâce aux connecteurs de porte et la clé Allen. **Les charnières doivent être à l'avant du cadre.**

DE Montieren Sie die Türrahmen mit Hilfe der Verbindungselemente und des Imbusschlüssels. **Die Scharniere müssen sich an der Vorderseite des Rahmens befinden.**

ES Ensambla los marcos de las puertas usando las conexiones y la llave Allen. **Las bisagras deben estar en la parte delantera del marco.**

IT Montare i telai delle porte utilizzando i collegamenti e la chiave a brugola. **Le cerniere devono trovarsi nella parte anteriore del telaio.**

PL Zamontuj ramę drzwiową za pomocą złączy i klucza imbusowego. **Zawiasy muszą znajdować się z przodu ramy.**

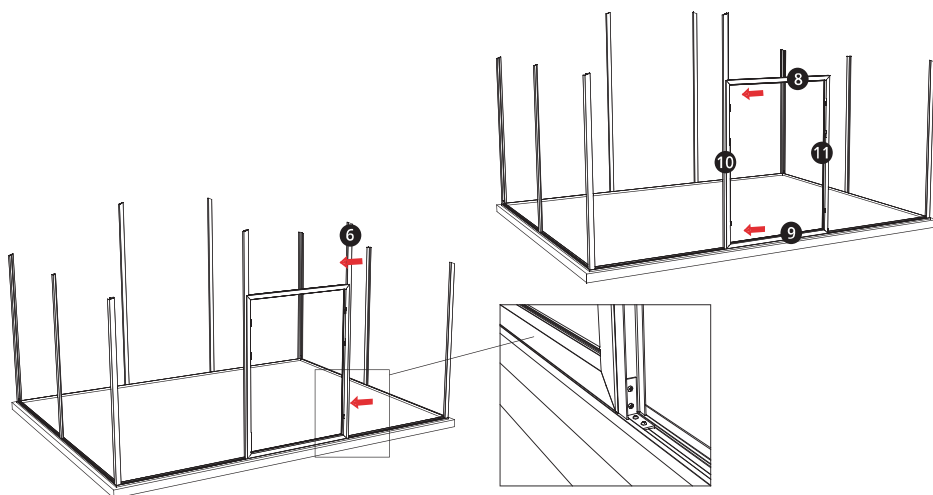

EN Put the door frame on the aluminum bottom frame, fixing them by screwing the connectors of the L-shaped columns.

FR Insérez le cadre de porte sur le cadre inférieur en aluminium et fixez l'autre colonne avec un connecteur de colonne en L.

DE Setzen Sie den Türrahmen auf den unteren Aluminiumrahmen und befestigen Sie die andere Säule mit einem L-förmigen Säulenverbinder.

ES Inserta el marco de la puerta en el marco inferior de aluminio y asegura la otra columna con un conector de columna en forma de L.

IT Inserire il telaio della porta sul telaio inferiore in alluminio e fissare l'altra colonna con un connettore a L.

PL Włóż ościeżnicę do dolnej aluminiowej ramy i przymocuj drugą kolumnę za pomocą łącznika kolumny w kształcie litery L.

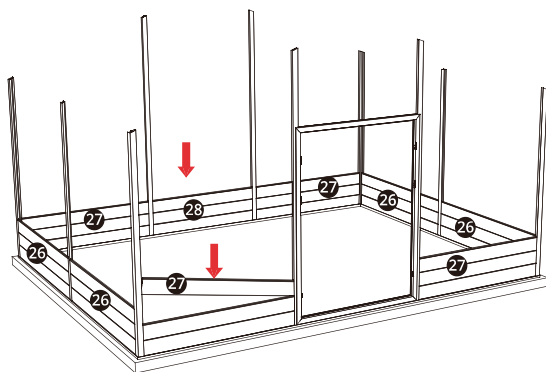

- EN Install the wall panel one by one. We suggest that you install them equally to each unit so that the whole frame becomes stable.
- FR Installez la première ligne de lame murale sur chaque pan de mur et procédez de la même façon pour les autres.
- DE Montieren Sie die erste Reihe von Wandbrettern an jedem Wandabschnitt und gehen Sie bei den anderen in gleicher Weise vor.
- ES Instala la primera línea de tabloncillos de pared en cada sección de la pared y procede de la misma manera para las demás.
- IT Installare la prima linea di pannelli a parete su ogni sezione di parete e procedere allo stesso modo per le altre.
- PL Zainstaluj pierwszy rząd paneli ściennych na każdej sekcji ściany i postępuj w ten sam sposób dla pozostałych.

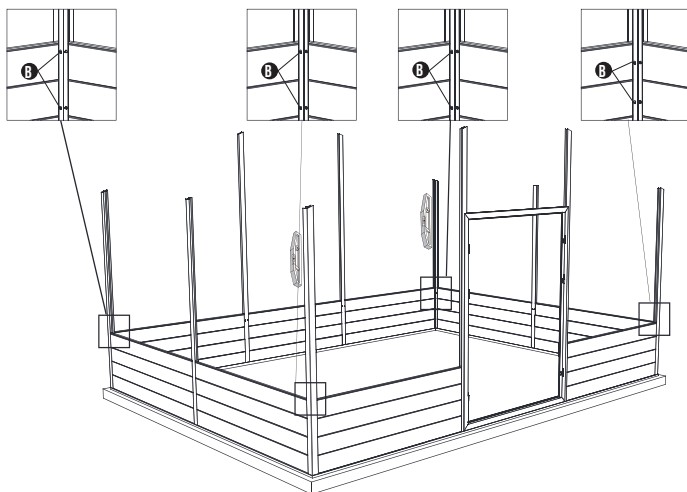

- EN Screw through each column to the wall panel every boards - making sure that the columns are vertical.
- FR Toutes les lames, vissez cette dernière à la colonne murale afin de s'assurer de la verticalité des colonnes.
- DE Schrauben Sie alle Bretter an die Wandsäule, um die Rechtwinkligkeit der Säulen zu gewährleisten.
- ES Cada cuchillas, atornillalo a la columna de la pared para garantizar la verticalidad de las columnas
- IT Ogni tavole, avvitarlo alla colonna a muro per garantire la verticalità delle colonne.
- PL Co panele, przykręć ostatni z nich do kolumny ściennej, aby zapewnić pionowość kolumn.

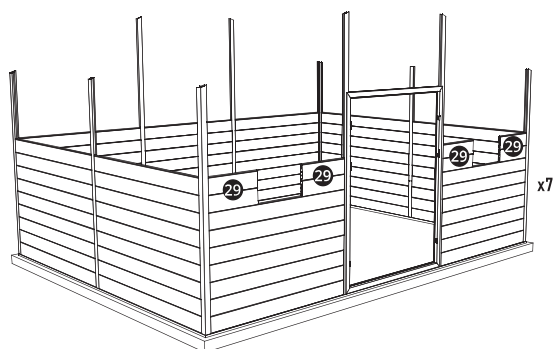

EN Install the wall panels according to the picture shown above.

FR Installez les lames murales comme illustré ci-dessus.

DE Befestigen Sie die Wandbretter wie oben gezeigt.

ES Instala los tablonces de pared como se muestra arriba.

IT Installare i pannelli a parete come mostrato sopra.

PL Zainstaluj panele ścienne, jak pokazano powyżej.

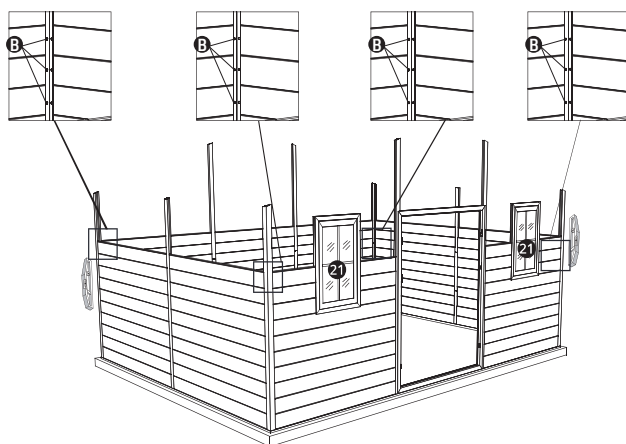

EN Screw every boards and make sure to check the verticality of the columns before screwing them in. Then, install the window kits. **These are inward opening windows, make sure to not mistake the left from the right kits when installing them.**

FR N'oubliez pas de visser aux colonnes toutes les lames. Installez la fenêtre. **Les fenêtres s'ouvrent de l'intérieur, ne pas se tromper de sens lors de l'installation.**

DE Vergessen Sie nicht, alle Platten an die Säulen zu schrauben. Bringen Sie das Fenster an. **Die Fenster öffnen sich von innen, montieren Sie sie nicht falsch herum.**

ES No olvides atornillar las cuchillas a las columnas. Instala la ventana. **Las ventanas se abren desde el interior, no tomes la dirección incorrecta durante la instalación.**

IT Non dimenticate di avvitare tutte e le lame alle colonne. Installare la finestra. **Le finestre si aprono dall'interno, non installarle nella direzione sbagliata.**

PL Nie zapomnij przykręcić do kolumn wszystkich czterech paneli. **Okna otwierają się do wewnątrz, nie pomył kierunku w trakcie instalacji.**

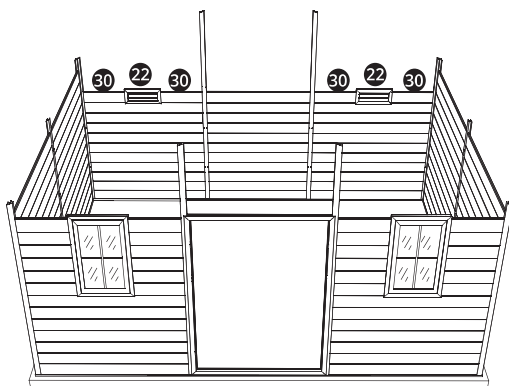

- EN Put the vent kits upon the 10th board on the wall panel for the back side - put the short wall panel as per the picture shown above.
- FR Mettez les grilles de ventilation au dessus de la 10ème lame à l'arrière de l'abri. Entourez les ventilations de lames murales plus courtes comme présenté sur l'illustration.
- DE Bringen Sie die Lüftungsgitter über der 10. Platte an der Rückseite des Unterstandes an. Umgeben Sie die Öffnungen mit kürzeren Wandplatten, wie in der Abbildung gezeigt.
- ES Coloca las rejillas de ventilación sobre la décima cuchilla en la parte posterior de la caseta. Rodea las rejillas de ventilación con paneles de pared más cortos como se muestra en la ilustración
- IT Mettere le griglie di ventilazione sopra la decima lama sul retro del rifugio. Circondare le bocchette di ventilazione con pale da parete più corte come mostrato nell'illustrazione.
- PL Umieść kratki wentylacyjne nad 10 panelem z tyłu domku. Otocz otwory wentylacyjne krótszymi panelami ściennymi, jak pokazano na ilustracji.

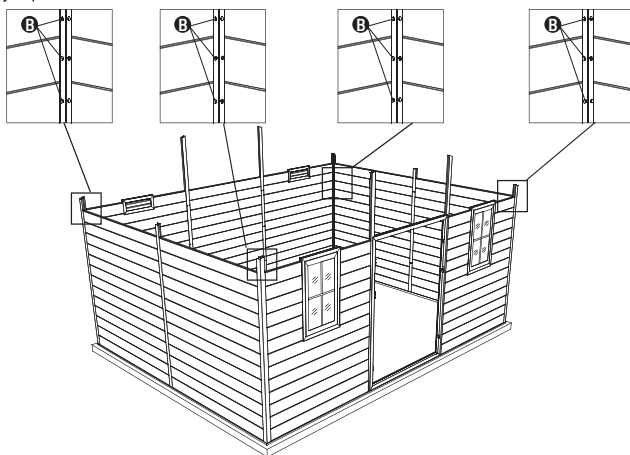

- EN Continue the installation of the wall panels and note that the screws are required every boards.
- FR Continuez l'installation des lames murales en vissant toutes les lames.
- DE Fahren Sie mit der Montage der Wandplatten fort, indem Sie alle Platten verschrauben.
- ES Continúa instalando las tablas de pared atornillando las tablas.
- IT Continuare l'installazione dei pannelli da parete avvitando ogni pannelli.
- PL Kontynuuj instalację paneli ściennych, wkręcając wszystkie panele.

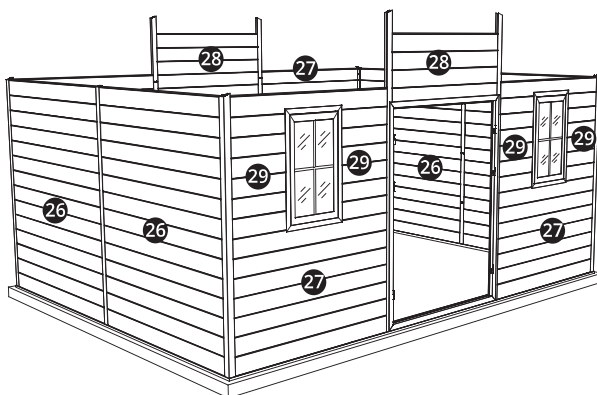

EN Complete the wall panels - make sure that you are using the right panels before installation.

FR Finalisez la pose des lames murales.

DE Schließen Sie die Installation der Wandplatten ab.

ES Finalizar la instalación de los tablones de pared.

IT Finalizzare l'installazione dei pannelli a parete.

PL Zakończ instalację paneli ściennych.

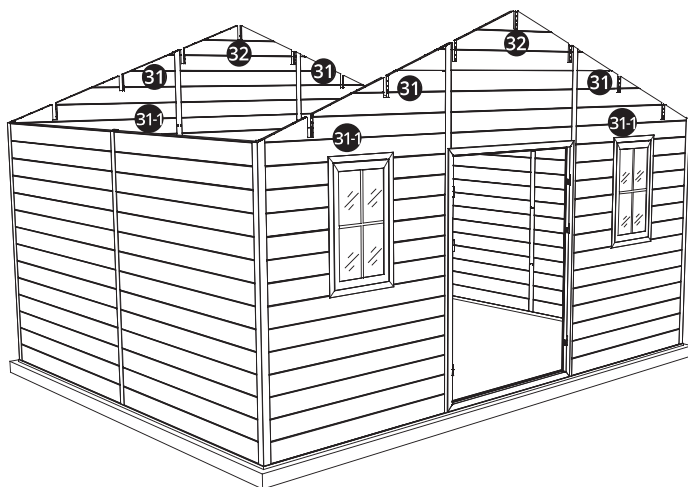

EN Put the right triangle panels into the right position.

FR Positionnez les panneaux muraux triangulaires.

DE Positionieren Sie die dreieckigen Wandplatten.

ES Coloca los paneles de pared triangulares.

IT Posizionare i pannelli a parete triangolari.

PL Ustaw trójkątne panele ścienne.

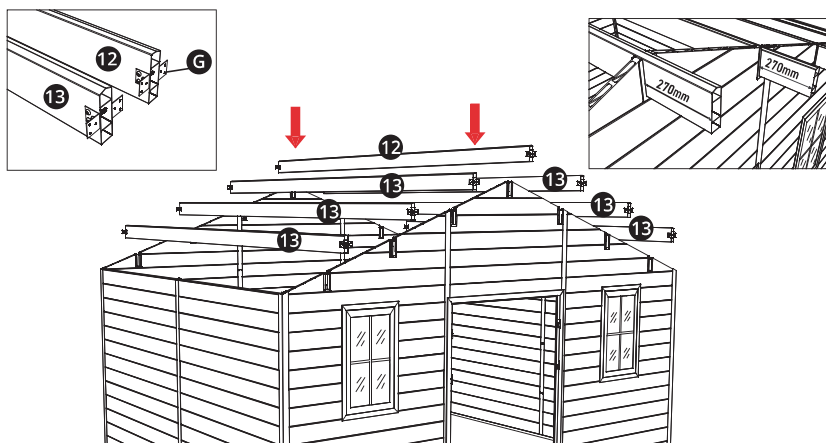

- EN Fixing the L brackets for the beams, put all the beams into the plugs and adjust the position of each beam. The beam should extend the front wall panel 270mm. Keep the extension dimension as acute as possible.
- FR Fixez les connecteurs de poutre en L aux poutres. Positionnez les poutres dans les serre-poutres et ajustez la position. Chaque poutre doit dépasser de 270mm, essayez de respecter autant que possible cette dimension.
- DE Befestigen Sie die L-Verbinder an den Trägern. Positionieren Sie die Träger in den Trägerklammern und justieren Sie die Position. Jeder Träger sollte 270 mm vorstehen, versuchen Sie, diese Abmessung so weit wie möglich einzuhalten.
- ES Conecta los conectores de la viga en L a las vigas. Coloca las vigas en las abrazaderas de la viga y ajuste la posición. Cada viga debe superar los 270 mm, trata de respetar esta dimensión tanto como sea posible.
- IT Fissare i connettori delle travi a L alle relative travi. Posizionare le travi nei morsetti delle travi e regolare la posizione. Ogni raggio deve sporgere di 270 mm, cercare di rispettare il più possibile questa dimensione.
- PL Przymocuj złącza belkowe w kształcie litery L do belek. Ustaw belki w zaciskach i wyreguluj ich pozycję. Każda belka powinna mieć więcej niż 270 mm, staraj się jak najdokładniej przestrzegać tego wymiaru.

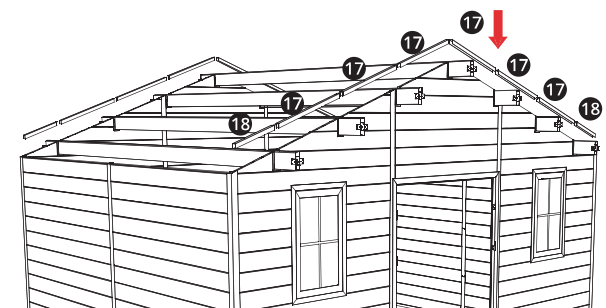

- EN Cover the U profile to each unit of the wall panel between the beams. Between each beam, cover the wall panel with U-shaped aluminum profiles.
- FR Entre chaque poutre, recouvrir le panneau mural avec les profilés aluminium en forme de U.
- DE Decken Sie die Wandplatte zwischen den einzelnen Trägern mit den U-förmigen Aluminiumprofilen ab.
- ES Entre cada viga, cubre el panel de pared con los perfiles de aluminio en forma de U.
- IT Tra ogni trave, coprire il pannello a parete con i profili a U in alluminio.
- PL Pomiędzy każdą belką, pokryj panel ścienny profilami aluminiowymi w kształcie litery U.

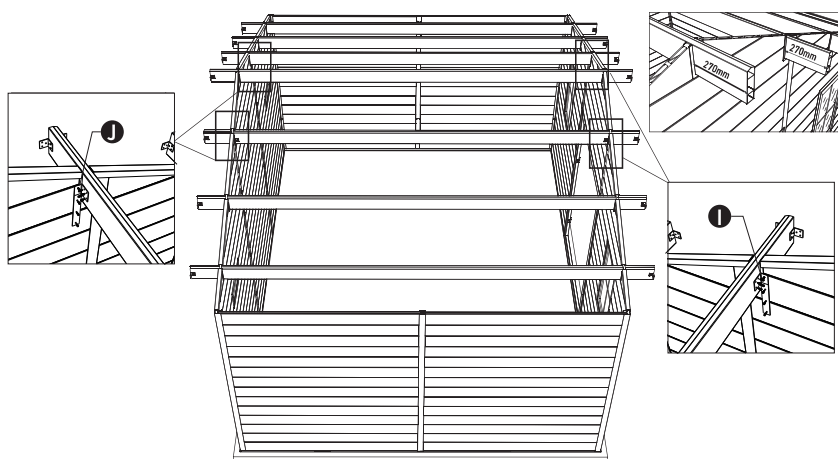

- EN Attach the two beams near the columns of the column with the L bracket beam connectors. Before screwing, make sure that the wall is standing straight and that the L bracket beam is not surpassing the 270mm.
- FR Fixez les deux poutres proches des colonnes à cette dernière avec les connecteurs de poutre en L. Avant de visser, assurez vous que le mur soit bien droit et que la poutre dépasse de 270mm.
- DE Befestigen Sie die beiden Träger in der Nähe der Säulen mit den L-Verbindern an den Säulen. Vergewissern Sie sich vor dem Verschrauben, dass die Wand gerade ist und dass der Träger 270 mm übersteht.
- ES Conecta las dos vigas cerca de las columnas a la última con los conectores de la viga L. Antes de atornillar, asegúrate de que la pared esté recta y que la viga sobresalga 270 mm.
- IT Fissare le due travi in prossimità delle colonne a queste ultime con i connettori delle travi a L. Prima di avvitare, assicurarsi che la parete sia dritta e che la trave sporga di 270mm.
- PL Przymocuj dwie belki najdłuższe blisko kolumn do tych dalszych przy pomocy złącza belkowego w kształcie litery L. Przed przykręceniem upewnij się, że ściana jest prosta i belki przekraczają 270mm.

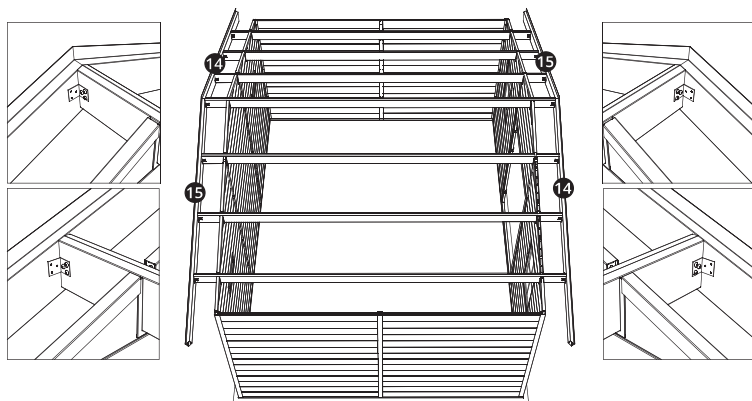

EN Screw the front outer roof frames to the beams and back with the beam connectors.

FR Vissez aux poutres les cadres extérieurs de toit avant et arrière grâce aux connecteurs de poutre.

DE Verschrauben Sie den vorderen und hinteren äußeren Dachrahmen mit den Balkenverbindern an den Trägern.

ES Atornilla los marcos exteriores del techo delantero y trasero a las vigas utilizando los conectores de la viga.

IT Avvitare i telai esterni anteriori e posteriori del tetto alle travi utilizzando i connettori delle travi.

PL Przykręć zewnętrzne ramy przednie i tyle dachu do belek za pomocą łączników belek.

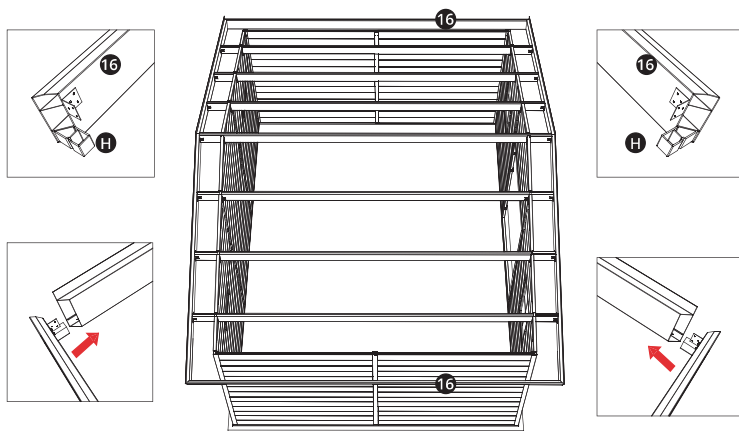

EN Attach the L bracket connectors to the right and left outer roof frames and position them as shown in the picture above.

FR Fixez les connecteurs de cadre de toit en L aux cadres extérieurs de toit droite et gauche et positionnez-les comme illustré.

DE Befestigen Sie die L-förmigen Dachrahmenverbinder an den rechten und linken äußeren Dachrahmen und positionieren Sie sie wie abgebildet.

ES Conecta los conectores del marco del techo en forma de L a los marcos exteriores derecho e izquierdo del techo y colócalos como se muestra.

IT Fissare i connettori a forma di L dei telai per tetto ai telai esterni di sinistra e di destra e posizionarli come illustrato nella seguente immagine.

PL Przymocuj złączka ramy dachowej w kształcie litery L do zewnętrznej prawej i lewej ramy dachowej i ustaw je tak, jak pokazano.

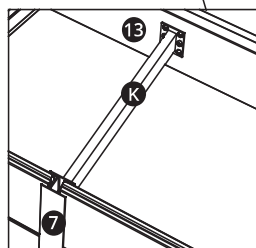
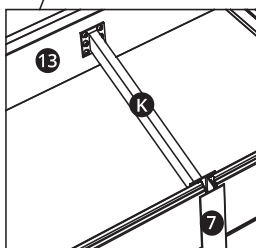
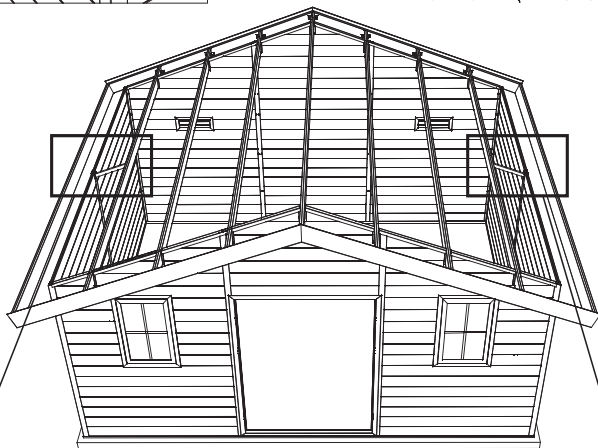
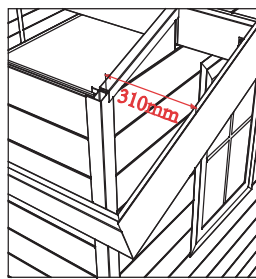
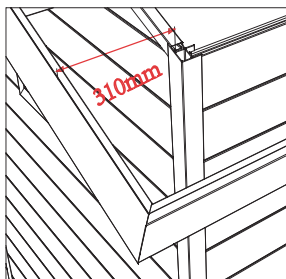

- EN Check the distance between the outer side roof frames and the wall panel and adjust if necessary. This should be 310 mm. Fasten the connecting rails between the beam and the column screws.
- FR Vérifiez la distance entre les cadres extérieurs de toit latéraux et le panneau mural et ajustez si nécessaire. Celle-ci doit être de 310mm. Fixez à l'aide de vis, les rails de connexion entre la poutre et la colonne.
- DE Überprüfen Sie den Abstand zwischen den äußeren seitlichen Dachrahmen und dem Wandpaneel und passen Sie ihn gegebenenfalls an. Dieser sollte 310 mm betragen. Befestigen Sie die Verbindungsschienen zwischen dem Träger und der Säule mit Schrauben.
- ES Comprueba la distancia entre los marcos del techo lateral exterior y el panel de pared y ajústalo si es necesario. Esto debe ser de 310 mm. Asegura con tornillos los rieles de conexión entre la viga y la columna.
- IT Controllare la distanza tra i telai laterali esterni del tetto e il pannello della parete e, se necessario, regolarla. La misura dev'essere di 310 mm. Utilizzare viti per fissare le guide di collegamento tra la trave e la colonna.
- PL Sprawdź odległość między zewnętrznymi ramami bocznymi dachu a panelami ściennymi i wyreguluj je w razie potrzeby. Odległość powinna wynosić 310 mm. Zabezpiecz za pomocą śrub, szyny łączące belkę z kolumną.

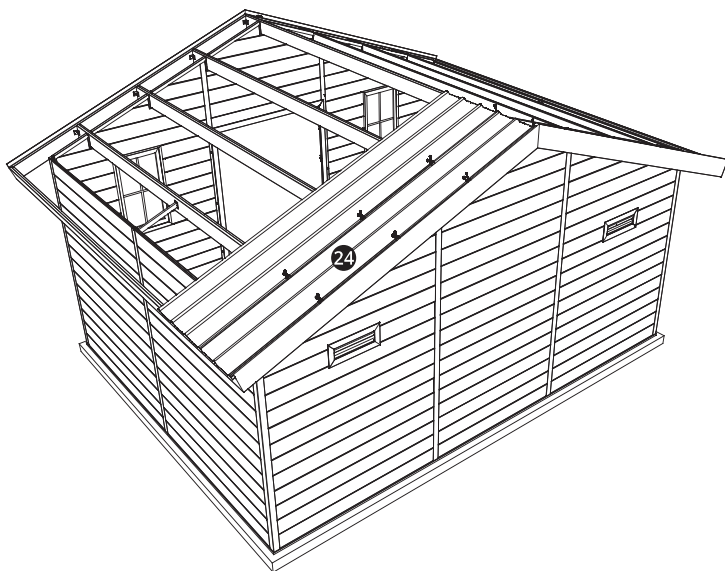

- EN Position the first panel (gray side out) on the beams. Make sure the top of the wall panel is close to the center beam to place a screw. Screw the panel on each beam, except for the exterior side roof frame. Leave a 10 mm space between the roof panel and the outer front and rear side roof frame.
- FR Positionnez le premier panneau de toit (face grise à l'extérieur) sur les poutres. Assurez-vous que le sommet du panneau mural soit proche de la poutre centrale afin d'y placer une vis. Vissez le panneau sur chacune des poutres, à l'exception du cadre de toit latéral extérieur. Laissez un espace de 10mm entre le panneau de toit et le cadre de toit extérieur frontal et arrière.
- DE Platzieren Sie die erste Dachplatte (graue Seite nach außen) auf den Balken. Stellen Sie sicher, dass die Oberseite des Wandpaneels nahe am Mittelträger liegt, um eine Schraube einzusetzen. Schrauben Sie das Paneel an jeden der Träger, mit Ausnahme des äußeren seitlichen Dachrahmens. Lassen Sie einen Abstand von 10 mm zwischen dem Dachpaneel und dem vorderen und hinteren äußeren seitlichen Dachrahmen.
- ES Coloca el primer panel de techo (lado gris afuera) en las vigas. Asegúrate de que la parte superior del panel de pared esté cerca de la viga central para colocar un tornillo. Atornilla el panel a cada una de las vigas, excepto el marco del techo lateral exterior. Deja un espacio de 10 mm entre el panel del techo y el marco del techo exterior delantero y trasero.
- IT Posizionare il primo pannello del tetto (lato grigio fuori) sulle travi. Assicurarsi che la parte superiore del pannello a parete sia vicina alla trave centrale per posizionare una vite. Avvitare il pannello su ciascuna delle travi, ad eccezione del telaio laterale esterno del tetto. Lasciare uno spazio di 10 mm tra il pannello del tetto e il telaio del tetto esterno anteriore e posteriore.
- PL Umieść pierwszy panel dachowy (szarą stroną na zewnątrz) na belkach dachowych. Upewnij się, że szczyt panelu ściennego jest blisko środkowej belki, zanim wkręcisz śrubę. Przykręć panel do każdej z belek, z wyjątkiem zewnętrznej ramy bocznej dachu. Pozostaw 10 mm odstępu między panelami dachowymi, a przednią i tylną ramą zewnętrzną dachu.

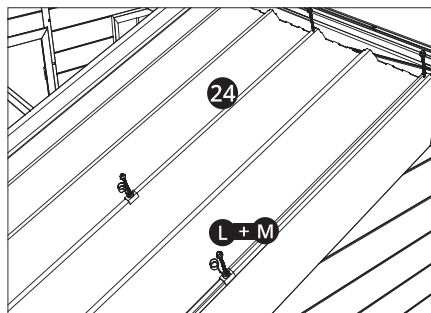
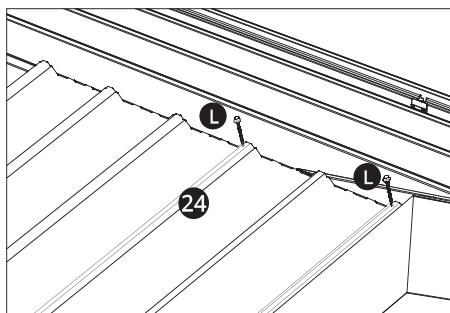

**EN NOTE:**

1. Do not place the water-proof protection on the center beam screws.
2. Manually support the roof panel until a minimum of 2 screws are attached.
3. Make sure that the screw goes through the roof. One row of screws is required every two corrugations.

**FR NOTE:**

1. Ne placez pas les protections anti-pluie sur les vis de la poutre centrale.
2. Soutenez manuellement le panneau de toit jusqu'à fixation de 2 vis minimum.
3. Assurez-vous que les vis traversent bien la toiture. Une rangée de vis est nécessaire toutes les deux ondulations.

**DE HINWEIS:**

1. die Regenschutzvorrichtungen nicht auf die Schrauben des Mittelbalkens setzen.
2. die Dachplatte von Hand abstützen, bis mindestens 2 Schrauben befestigt sind.
3. Stellen Sie sicher, dass die Schrauben durch das Dach hindurchgehen. Eine Schraubenreihe ist alle zwei Wellen erforderlich.

**ES NOTA:**

1. No coloques los protectores contra la lluvia en los tornillos de la viga central.
2. Sostén manualmente el panel del techo hasta que se fijen al menos 2 tornillos.
3. Asegúrate de que los tornillos pasen por el techo. Se requiere una fila de tornillos cada dos corrugaciones.

**IT NOTA:**

1. Non posizionare la protezione delle viti sulla trave centrale.
2. Sorreggere manualmente il pannello del tetto fino ad un minimo di 2 viti.
3. Assicurarsi che le viti passino attraverso il tetto. È necessaria una fila di viti ogni due ondulations.

**PL UWAGA:**

1. Nie umieszczaj osłon przeciwdeszczowych na śrubach środkowej belki dachowej.
2. Podpieraj ręcznie panel dachowy, aż nie zostaną przymocowane przynajmniej dwie śruby.
3. Upewnij się, że śruby przechodzą przez dach. Wymagany jest rząd śrub co dwa fałdy.

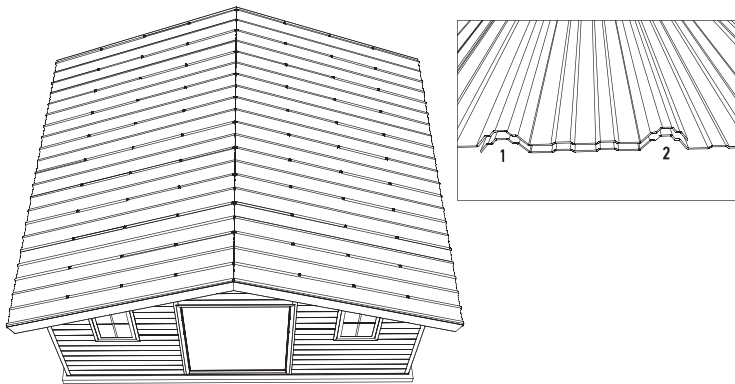

- EN One by one, install the other panels on the roof. The panels should always cover two corrugations from the previous panels.
- FR Un par un, installez les autres panneaux de toit. Le panneau de toit suivant doit toujours recouvrir deux ondulations du panneau de toit précédent.
- DE Installieren Sie nacheinander die anderen Dachpaneele. Die nächste Dachplatte muss immer zwei Wellen der vorherigen Dachplatte abdecken.
- ES Uno por uno, instala los otros paneles de techo. El siguiente panel de techo siempre debe cubrir dos corrugaciones del panel de techo anterior.
- IT Uno ad uno, installare gli altri pannelli del tetto. Il pannello del tetto successivo deve sempre coprire due ondulazioni del pannello precedente.
- PL Jeden po drugim, zainstaluj pozostałe panele dachowe. Kolejny panel dachowy powinien zawsze obejmować dwie fałdy poprzedniego panelu dachowego.

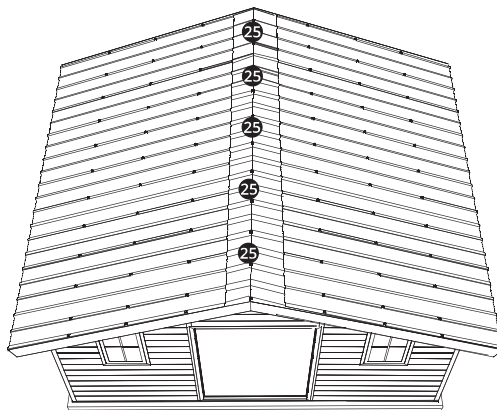

- EN Attach the ridges one by one using the roof fixing kit.
- FR Fixez les faîtières une à une grace au kit de fixation de toit.
- DE Befestigen Sie die Firstziegel einzeln nacheinander mit dem Dachbefestigungssatz.
- ES Una las piezas de la cresta una por una con el kit de montaje en el techo.
- IT Fissare le tegole di colmo una ad una con il kit di fissaggio del tetto.
- PL Przymocuj elementy kalenicy jeden po drugim za pomocą zestawu do mocowania dachu.

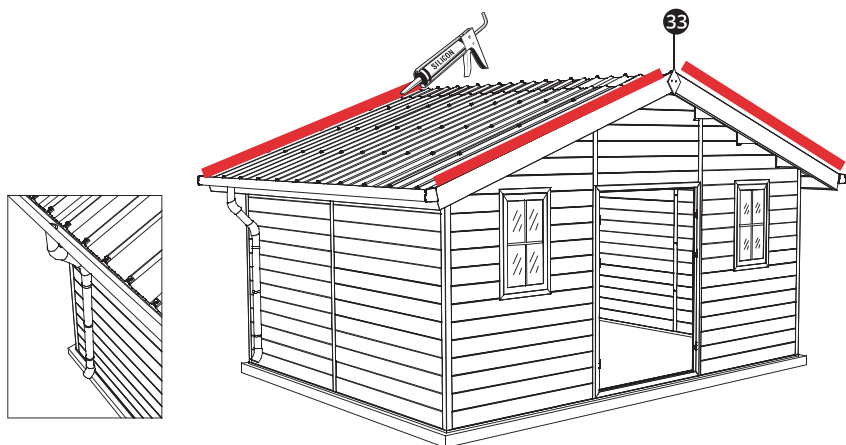

- EN Install the gutter downspouts (purchased separately)  $\varnothing 75\text{mm}$ . Using the caulking gun, create a joint between the roof panel and the front and rear outer roof frame.
- FR Installez la descente de gouttière (vendue en option)  $\varnothing 75\text{mm}$ . A l'aide d'un pistolet, créez un joint entre le panneau de toit et le cadre de toit extérieur frontal et arrière.
- DE Stellen Sie mit einer Spritzpistole eine Verbindung zwischen dem Dachblech und dem vorderen und hinteren äußeren seitlichen Dachrahmen her.
- ES Instala la bajante de la canaleta (se vende como opción)  $\varnothing 75\text{mm}$ . Con una pistola, crea una unión entre el panel del techo y el marco del techo exterior delantero y trasero.
- IT Installare l'uscita di grondaia (venduta come opzione)  $\varnothing 75\text{mm}$ . Utilizzando una pistola a spruzzo, creare una giunzione tra il pannello del tetto e il telaio del tetto esterno anteriore e posteriore.
- PL Zainstaluj rynnę spustową (sprzedawana jako opcja)  $\varnothing 75\text{mm}$ . Za pomocą pistoletu, położyć uszczelki między panelem dachu a przednią i tylną ramą zewnętrzną dachu.

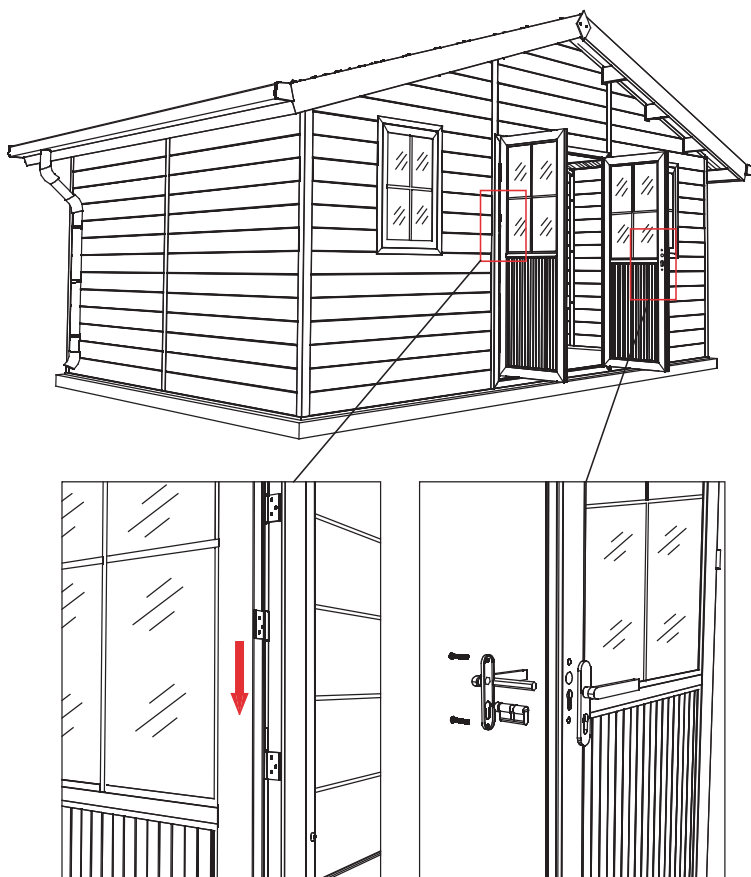

- EN Now install the doors - Fit the double door using the hinges. Test the opening/closing of the door and adjust if necessary. As soon as the positioning is convenient for you, screw the door frame to the back of the wall panel.
- FR Emboitez la double porte à l'aide des charnières. Testez l'ouverture/fermeture de la porte et ajustez si besoin. Dès que le positionnement vous convient, vissez à l'arrière du panneau mural le cadre de porte.
- DE Montieren Sie die Doppeltür mit den Scharnieren. Testen Sie das Öffnen/Schließen der Tür und passen Sie sie gegebenenfalls an. Sobald Sie mit der Position zufrieden sind, schrauben Sie den Türrahmen an die Rückseite der Wandpaneels.
- ES Montar la puerta doble con las bisagras. Prueba la apertura / cierre de la puerta y ajústala si es necesario. Una vez que estés satisfecho con el posicionamiento, atornilla el marco de la puerta a la parte posterior del panel de pared.
- IT Montare la doppia porta con le cerniere. Testare l'apertura/chiusura della porta e regolarla se necessario. Non appena si è soddisfatti della posizione, avvitare il telaio della porta sul retro del pannello a parete.
- PL Z pomocą zawiasów, zamontuj podwójne drzwi. Sprawdź jak otwierają się i zamykają drzwi i wyreguluj je w razie potrzeby. Po odpowiednim ustawieniu, przykręć ościeżnicę do tylnej części panelu ściennego.

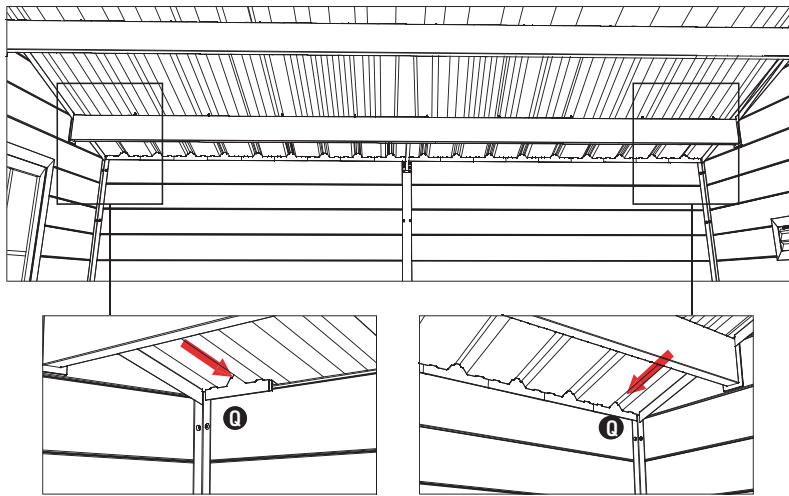

EN Insert, one after the other, the roof covers between the roof panel and the wall panel.

FR Insérez, les uns après les autres, les bouchons de toit entre panneau de toit et panneau mural.

DE Setzen Sie nacheinander die Dachstopfen zwischen Dach- und Wandpaneel ein.

ES Inserta los tapones del techo, uno tras otro, entre el panel del techo y el panel de la pared.

IT Uno dopo l'altro, inserire i tasselli per il tetto tra il pannello del tetto e il pannello a parete.

PL Włóż kotki dachowe, jeden po drugim, między panel dachowy a panel ścienny.

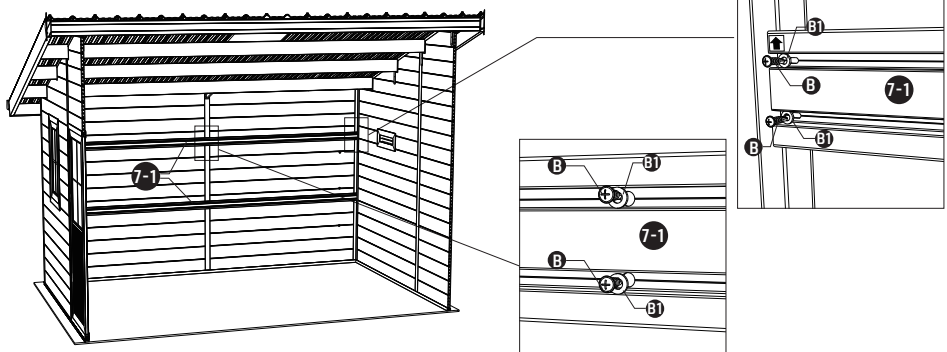

EN Install the aluminium reinforcing bar on the suitable position of the two side walls, 2 bars per side of the wall. Then fix the bar with screws.

FR Installez la barre de renfort en aluminium sur la position appropriée des deux murs latéraux, 2 barres par côté du mur. Fixez ensuite la barre avec des vis.

DE Installieren Sie die Aluminium-Verstärkungsstange an der geeigneten Stelle der beiden Seitenwände, 2 Stangen pro Seite der Wand. Befestigen Sie dann die Stange mit Schrauben.

ES Instale la barra de refuerzo de aluminio en la posición adecuada de las dos paredes laterales, 2 barras por lado de la pared. Luego fije la barra con tornillos.

IT Installare la barra di rinforzo in alluminio nella posizione adeguata delle due pareti laterali, 2 barre per lato della parete. Quindi fissare la barra con le viti.

PL Zamontuj aluminiowy pręt wzmacniający w odpowiednim miejscu dwóch ścian bocznych, po 2 pręty na stronę ściany. Następnie przymocuj pręt za pomocą śrub.

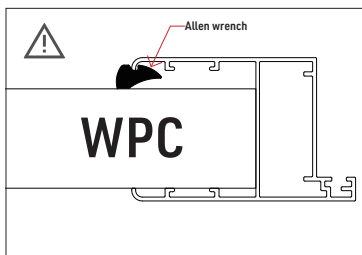
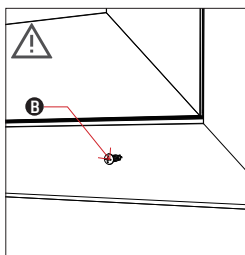
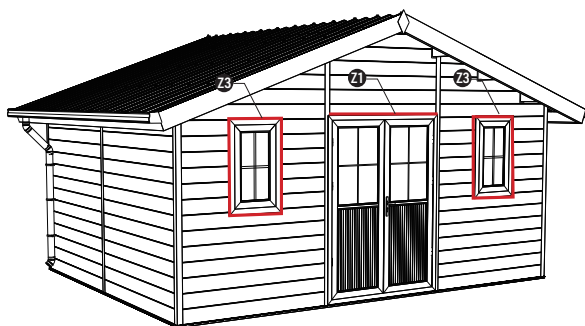
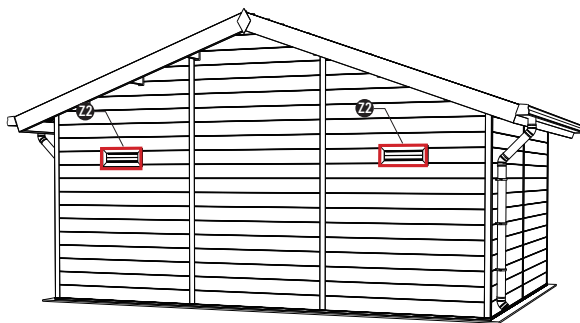

- EN** 1/ Insert the adhesive strip between the aluminium door /window /vent and WPC panels(see red line remark in the above diagram).  
2/ Then fix the strip with screws  
Note: Please wear a protective glove when inserting the adhesive strip.
- FR** 1/ Insérez la bande adhésive entre la porte/fenêtre/ventilation en aluminium et les panneaux WPC (voir remarque sur la ligne rouge dans le schéma ci-dessus).  
2/ Fixez ensuite la bande avec des vis  
Remarque : Veuillez porter un gant de protection lors de l'insertion de la bande adhésive.
- DE** 1/ Fügen Sie den Klebestreifen zwischen der Aluminiumtür/dem Aluminiumfenster/der Lüftungsöffnung und den WPC-Platten ein (siehe Anmerkung zur roten Linie im obigen Diagramm).  
2/ Befestigen Sie dann den Streifen mit Schrauben  
Hinweis: Bitte tragen Sie beim Einführen des Klebestreifens einen Schutzhandschuh.
- ES** 1/ Inserte la tira adhesiva entre la puerta/ventana/ventilación de aluminio y los paneles de WPC (consulte la línea roja en el diagrama anterior).  
2/ Luego fije la tira con tornillos.  
Nota: Use un guante protector al insertar la tira adhesiva.

- IT 1/ Inserire la striscia adesiva tra la porta/finestra/ventilazione in alluminio e i pannelli WPC (vedere la linea rossa nel diagramma sopra).  
2/ Fissare poi la striscia con le viti  
Nota: indossare un guanto protettivo quando si inserisce la striscia adesiva.
- PL 1/ Wtóż pasek samoprzylepny pomiędzy aluminiowe drzwi/okno/wentylację a panele WPC (patrz czerwona linia na powyższym schemacie).  
2/ Następnie przymocuj listwę za pomocą śrub  
Uwaga: Podczas zakładania paska samoprzylepnego należy nosić rękawicę ochronną.

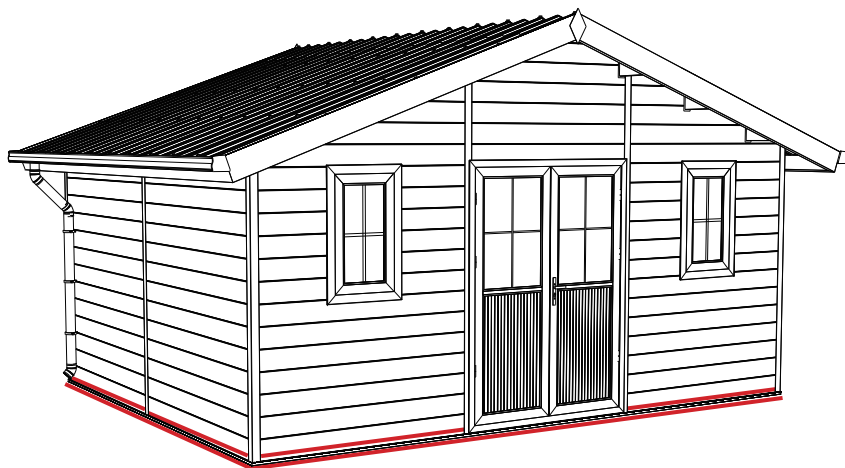

- EN With the help of caulking gun, create a seal between the ground and the base aluminum bar, and between the base aluminum bar and the bottom of the WPC wall panel.  
You can seal the window and door if the adhesive strip is not inserted.
- FR À l'aide d'un pistolet à calfeutrer, créez un joint entre le sol et la barre de base en aluminium, et entre la barre de base en aluminium et le bas du panneau mural WPC.  
Vous pouvez sceller la fenêtre et la porte si la bande adhésive n'est pas insérée.
- DE Erstellen Sie mit Hilfe einer Kartuschenpistole eine Abdichtung zwischen dem Boden und der Basis-Aluminiumstange sowie zwischen der Basis-Aluminiumstange und der Unterseite des WPC-Wandpanels.  
Sie können Fenster und Tür abdichten, wenn der Klebestreifen nicht eingelegt ist.
- ES Con la ayuda de una pistola de calafateo, cree un sello entre el suelo y la barra de aluminio de la base, y entre la barra de aluminio de la base y la parte inferior del panel de pared de WPC.  
Puede sellar la ventana y la puerta si no se inserta la tira adhesiva.
- IT Con l'aiuto della pistola per silicone, creare un sigillo tra il terreno e la barra di alluminio di base e tra la barra di alluminio di base e il fondo del pannello di parete in WPC.  
È possibile sigillare la finestra e la porta se la striscia adesiva non è inserita.
- PL Za pomocą pistoletu do uszczelniania utwórz uszczelnienie pomiędzy podłożem a aluminiowym prętem podstawy oraz pomiędzy aluminiowym prętem podstawy a spodem panelu ściennego WPC.  
Możesz uszczelnić okno i drzwi, jeśli nie zostanie włożony pasek samoprzylepny.

