

Hookei Display(Shanghai)Co.,Ltd
浩塑国际贸易（上海）有限公司

The World's
Perfect Display Partner
全球展示產品之選



Hookei[®]

Your Ideal Display Solution Provider

hang tabs

display accessories

Hookei[®] Display(Shanghai) Co.,Ltd
浩塑国际贸易（上海）有限公司

4/F, Building 2, No. 258 Jinzang Road, Pudong New Area, Shanghai, China.
上海市浦东新区金藏路258号2幢楼4楼, 201206

+008613818981595 + (86-021) 5048 3243 @ ssales@hookeidisplay.com

www.hookeidisplay.com



ISO 9001:2008
Certificate No.195128-UK

hang tabs display accessories



About Us 關於我們

Asia's Leading POP Displays Manufacturer

THE BEST SELECTION OF POP DISPLAYS
THE MOST INNOVATIVE MERCHANDIZING SOLUTIONS

Hookei Plastics Ltd. (Hookei®) is a leading global manufacturer of high-impact POP display and retail components for all retail sectors. With more than 15 years-experience, we expertize in creating new and unique way that help store increase sales by providing buyers detailed information to make a purchasing decision.

"Enhance Image of Stores ; Strengthen Customer Shopping Experience" is our target on developing retail display products. Our team of experienced retail designers and engineers develop unique and customized display accessories that fit different environments, applications and budget.

Hookei® is an international company operating in Western Europe, Oceania countries and Greater China. Our sales offices there can offer 24-hour delivery service for more than 1,000 ranges of in-stock items to provide convenience to our customers.

亞洲領先零售展示配件製造商

最佳POP展示產品選擇
打造最創新的營銷展示方案

浩記塑鉤有限公司(Hookei®)於超市、零售展示配件製造行業擁有超過十五年相關經驗及技術，致力提供最優質的服務及產品給予全球的零售業市場，一直保持領導地位。

我們專注研發新穎的展示產品，除有效提供資訊外，更可以刺激消費者的購買意欲，幫助零售業客戶提高銷售額。『提升商店的形象；良好的購物經驗』是Hookei® 研發零售展示產品的目標，致力為不同零售行業創造出獨特且新穎的展示方式及產品。

Hookei®分別在西歐，大洋洲和大中華國家均設有分公司。超過1,000種庫存產品在這些國家都可以提供24小時送貨服務，為我們的客戶提供方便。



OUR MISSION

We continuously strive to provide the highest quality POP products and service to maximize returns for our customers

我們的服務宗旨

致力提高產品及服務的質素，為使用我們產品及服務的客人得到最高回報





OUR PEOPLE

Design & Engineering: Greater Innovation, Greater Sales

Our in-house design team creates nearly 250 new products each year and some of them have been awarded patents. With the first-hand information gathered through our networks in Europe and Australia, we can develop precise merchandizing solutions to suit customers' brands and budget requirements.

Production: Cost Effective, High Margin, Supreme Quality

Based on the specific requirements of our customers, our production experts would identify the best resources to fulfill our customers' needs. All of our PVC, PET, ABS and PP products pass the tests of RoHS and REACH that meet the European Union Regulations.

Customer Service: Problem Solving Focusing on Customer Needs

HOOKEI® customer service team is keen to satisfy customers' display needs and product quality expectation. In the event that a standard solution is unavailable, we can design and deliver an ideal solution quickly. Our CS team is here to provide outstanding service before and after sales.



我們的團隊

設計及研發部: 創新不斷, 創造商機

我們的設計及研發團隊每年設計近250個新產品, 其中一些已被授予專利。透過在歐洲及澳大利亞等地的網絡, 我們能搜羅市場上的第一手資訊, 以開發嶄新的營銷展示方案, 同時滿足客戶的品牌和預算要求。

生產部: 低成本, 高效益, 高品質

根據客人的要求及預算, 採用最優質、最合適的物料製造產品。我們所有PVC, PET, ABS及PP產品均通過RoHS及REACH測試, 符合歐盟的環保要求。

客戶服務: 客戶至上, 專業優質

我們的客戶服務團隊致力滿足客戶對產品質量及展示需要的要求。即使我們沒有閣下所需要之產品, 客戶服務團隊都會盡力為閣下提供最適合的展示方案, 務求為閣下提供最優越的服務。



OUR Distribution Channels

我們的分銷渠道

Hookel® delivers various POP service and product packages as well as solutions for different retail segments. We tailor specific solutions to satisfy their specific needs.

Hookel®有各種POP服務及產品配套組合，為不同客戶定制專屬的展示方案，滿足他們的不同需求。



Boutique & Specialty Stores

精品、零售專賣店

The quantity demanded by boutiques or specialty stores in POP displays are relatively small, while we can provide such small quantity orders for them.

精品等零售小店的展示訂單數量都是比較小量，而我們即可以為他們提供小批量的服務。



Hypermarkets & Supermarkets

大賣場與超市

Solutions offered for Hypermarkets and Supermarkets can help their consumers to locate the products that they are looking for in the store at the first sight. Besides, saving the labour cost is one of the essential elements of stores to maintain their competitiveness. Therefore, the display solutions not only pay effort to provide a clear presentation but reduce the personnel cost for maintenance at the same time.

為大賣場與超市提供的展示方案，著重於方便其顧客在商店中能夠迅速找到他們所需的產品。節省人力成本是大賣場與超市保持競爭力的元素之一，所以展示方案能提供清晰的價格及產品信息外，還具備可以減少整理貨架的人力成本。

Grocery Stores / Convenience Stores / Pharmacies

雜貨店、便利店及藥房

Our conspicuous and space-saving display solutions fulfill their requirements of fast-selling model and store size.

為小型雜貨店、便利店及藥房設計的展示方案，會先考慮他們的快速銷售模式和店面較小的特點，為他們提供顯眼但佔用空間較少的展示方案。

FMCG & CPG Segments

快銷品品牌

Fast-moving consumer good (FMCG) or consumer packaged good (CPG) segments are normally looking for tailor-made and creative display solutions that allow standing out their images as well as products on the shelves of stores.

快銷品品牌主要尋找具創意且有吸引力的展示方案，使品牌及產品的形象在商店的貨架上突出。



Agencies & Distributors

代理及分銷商

Agencies and distributors normally provide sourcing services for their clients. They do require our diversified products with well distribution networks in order to deliver orders globally.

代理及分銷商都是以提供採購服務為主，我們多元化的產品種類及強大的分銷網絡為他們提供了支持。



Custom Design - Development - Production 自訂產品設計 - 開發 - 生產

You may have a specific Retail Display / Shopfitting challenge. From concept to production, Hookei® has a full engineering staff for POS display design that offers you the best and most cost-effective solution for it.

在裝飾店面的過程中，你可能發現需要獨特設計的零售展示。從概念到生產，Hookei®擁有專業的工程技術團隊，為你提供最佳和最具成本效益的展示方案。

OUR CAPABILITIES 我們的技能

- Injection Molding 注塑產品技術
- Plastic Extrusion 普通擠出及軟硬塑膠共擠產品技術
- Plastic Die Cutting 模具沖切產品技術
- Hot-bending 熱彎產品技術
- Screen Printing 絲網印刷技術

We Offer 我們提供

DESIGN & DEVELOPMENT 設計 & 研發

- Innovative-driven Design Planning 創新設計理念策劃
- Design Engineering 工程設計
- Concept and Graphic Development 概念及產品圖像研發
- Alternative Display Options 多個產品研發方案

PROJECT IMPLEMENTATION 項目實施

- Dedicated Project Development 專注項目開發
- 3D Printer and Prototype 3D打印機和原型製造
- High-tech Manufacturing 高科技生產技術
- Integrated Services 綜合多元化服務
- Order Packing & Warehousing 包裝及倉儲
- Logistic Delivery 物流配送

Process 流程

1 Concept Illustrating 概念陳述



- Product sketching to illustrate the concept with customer requirements

素描客戶要求的概念產品來說明

3 Manufacturing 生產

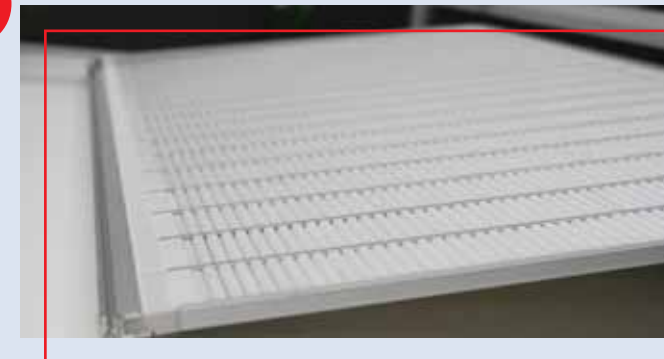

- Produce Mockup sample by 3D machines 3D樣品機械樣製作樣品
- Tool Production 模具生產
- Mass Production 大規模生產
- Packing and Warehousing 包裝和倉儲

2 Graphic and Design Engineering 概念及產品圖像工程



- Artwork making 產品圖製作
- Computer-generated 3D renderings 電腦3D圖製作
- Design and Development 設計與開發
- 3D Printer and Prototype 3D打印和原型製作

Our Previous Projects 過往的項目



Watch Display Shelves at Hypermarket
手錶展示 - 大賣場超市



Price Board Display at Hypermarket
價錢展示板 - 大賣場超市

Contents 目錄

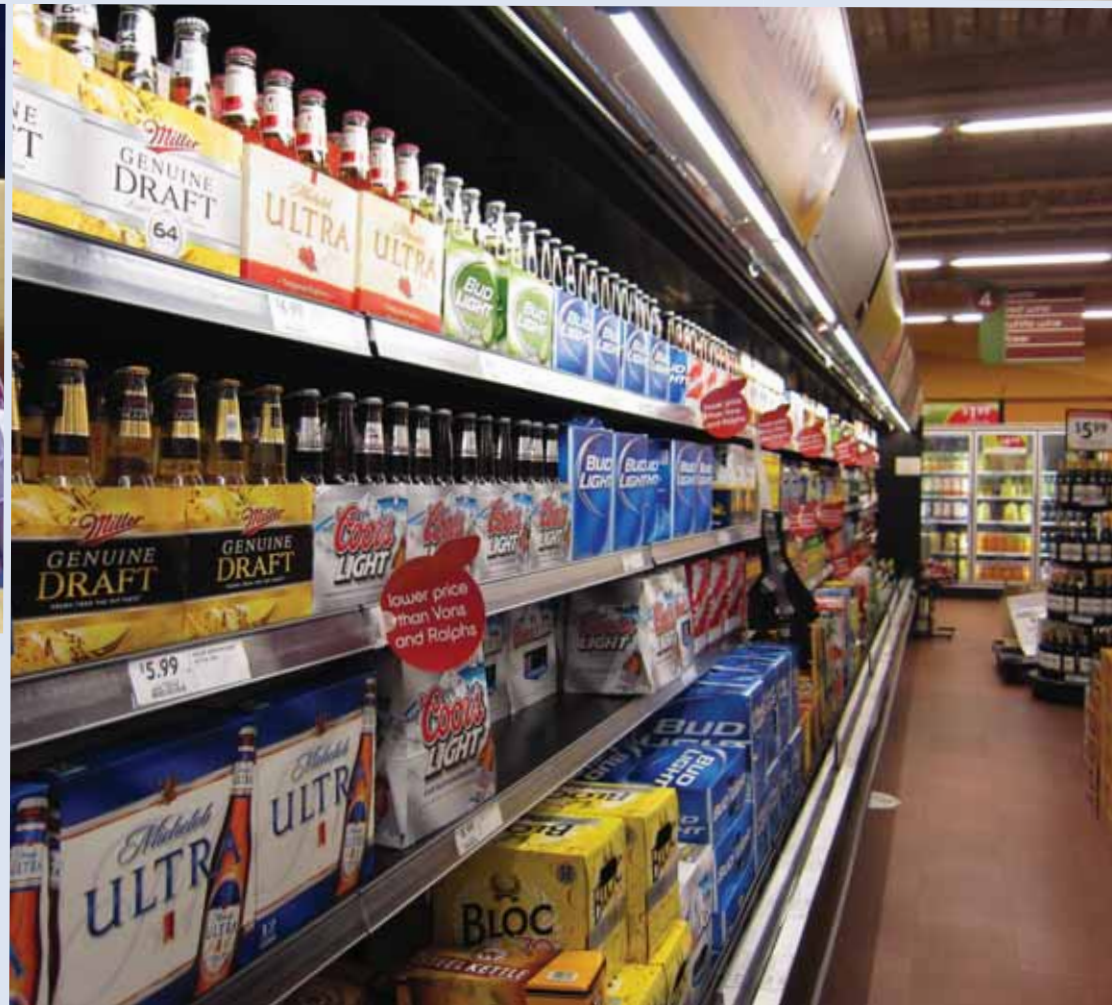

Shelf Management System

貨架管理系統

- Roller Track System 滾動貨架系統
- Pushers & Dividers 推進器管理系統

Data Strips-Label Holders 標籤條

- Adhesive Data Strips 粘貼式標籤條
- Plug-in / Hanging Data Strips 外卡入式標籤條
- Embedded Data Strips 內卡入式標籤條
- Hook Shelf Data Strips 掛臂式標籤牌
- Customized Shelf Talkers 架前廣告牌

Supergrips-Grip Fasteners 軟硬共擠廣告夾

- Adhesive Supergrips 粘貼共擠夾
- Non-adhesive Supergrips 不帶粘貼共擠夾
- Magnetic Supergrips 磁性共擠夾

Clip Strips & S Hooks / Hang Shelves

展示掛條及S鉤/掛架配套

- Clip Strips & S Hooks 展示掛條及S鉤
- Hang Shelves 產品掛架配套

Literature Displays 宣傳海報展示系統

- Leaflet Holders-Sign Holders 傳單-標牌展示
- POP Clips / Ticket Holders POP夾 / 標籤展示
- Wobblers 晃動粘貼
- Flat & Pole Accessories 旗杆展示配件
- Customized PVC Sign Holders 定製塑料展示牌

Acrylic Products 亞加力產品系列

- Acrylic Displays 亞加力展示
- Acrylic Sign Stands 亞加力展示座

Showcard Frames & Stands 展示框系列

- Frames & Stand Sets 展示座及框
- Price Frames 數字翻牌
- Frame Accessories 展示框配件

Pegboard Hooks / Hook Locks 展示掛臂/掛臂防盜配件

- Butterfly Hooks 扁形掛臂
- Single Prong Hooks 單支掛臂
- Double Prong Hooks 雙支掛臂
- Twin Pegboard Hooks 上下雙支掛臂
- Metal Hooks 金屬掛臂
- Power Wing Clips 快速安裝掛鉤
- Hook Locks 掛臂防盜配件
- Inventory Control Units 產品阻擋配件

Suction Cups

吸盤

- PVC Suction Cups PVC吸盤

Ceiling Display System 懸掛展示系統

- Hanging Solutions 懸掛展示配件
- Magnetic Solutions 磁性產品
- Poster Profiles 海報夾

Merchandizing Accessories / Badges & Pockets

服裝配件 / 證件套及證件配件

- Attachments & Cable Ties 成衣配件繫帶
- Badges & Pockets 證件套及證件配件

Corrugated Cardboard Construction System

硬卡紙箱展示配件

- Cardboard Displays 紙板展示配件
- Rivet & Grip Fasteners 螺絲鈕扣系列
- Handles 手挽

Hang Tabs- Self Adhesive Hooks

自粘膠貼掛鉤

Other Display Accessories

其他展示配件

12

24

42

54

66

94

98

110

130

136

150

158

172

184

Shelf Management System 貨架管理系統

Hookei® shelf management system is designed for the fast changing in-store environment which allows a rapid integration of changing shelf layouts. Pushers & Dividers and Roller Track System are great tool for helping to lower personnel cost for shelf maintenance and enhances your customers' shopping experience by making it easy and convenient to browse the shelves.

Hookei® 貨架管理系統，最適合超市整理貨架及產品陳列之用。貨架管理系統不但可減少人力成本整理貨架，更可時刻保持貨架整齊。使顧客更方便地於貨架上尋找產品，令顧客有一個愉快的購物經驗。





Roller Track System 滾動貨架系統

Roller Track System can be installed on the shelves directly. Its unique and easy-to-use design that employs gravity feed to move products to the shelf front automatically. Good for heavy and fast selling products, such as cans and dairy products etc. This helps to improve back feeding systems as well as labour saving.

滾動貨架是可直接安裝在貨架上的管理系統。滾動貨架採用重力原理，把產品自動滑向貨架前方，特別適合較重和銷量高的產品，如：罐裝及奶類產品等..... 其獨特且易於使用的設計，有助於商店補充及節省人力資源。

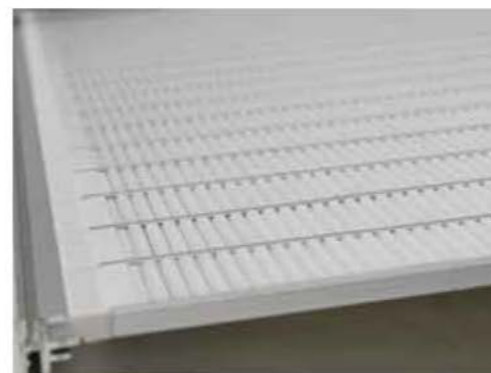

Application 應用

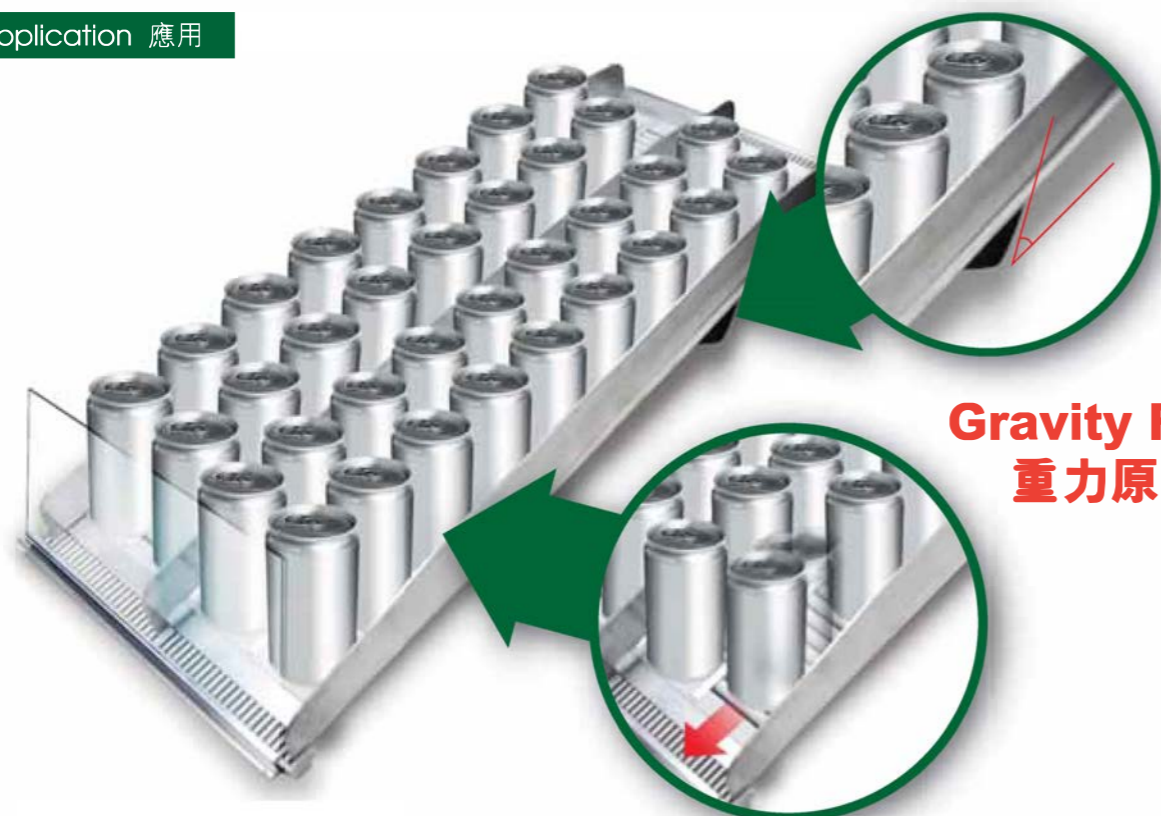

Gravity Feed 重力原理

A Angle Unit 角度調節片

Angle Unit can help to create a low angle for gravity feed function.

角度調節片 — 配合重力原理，把貨架形成低角度，讓產品自動滑向貨架前方。

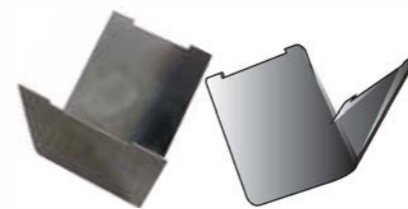

F Acrylic Front 亞加力擋片

Acrylic Front is for stopping products to the front.

亞加力擋片 — 讓產品停留在貨架前方。



C Track Rail 軌道

Track Rail is used for assembling individual tracks into a full sheet.

軌道 — 可把單一的滾動板組裝成其他尺寸。

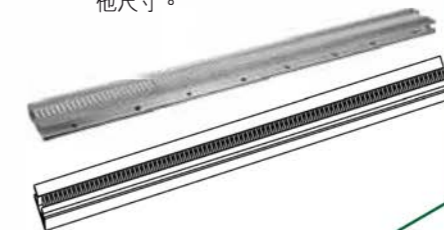

B Roller Track 滾動板

Roller Track can be supplied as individual tracks / assembled sheets in any size.

可提供單一 / 組裝成其他尺寸的滾動板。



Individual Track Standard Width: 45 mm or 90 mm
單一滾動板闊度: 45 毫米 或 90 毫米

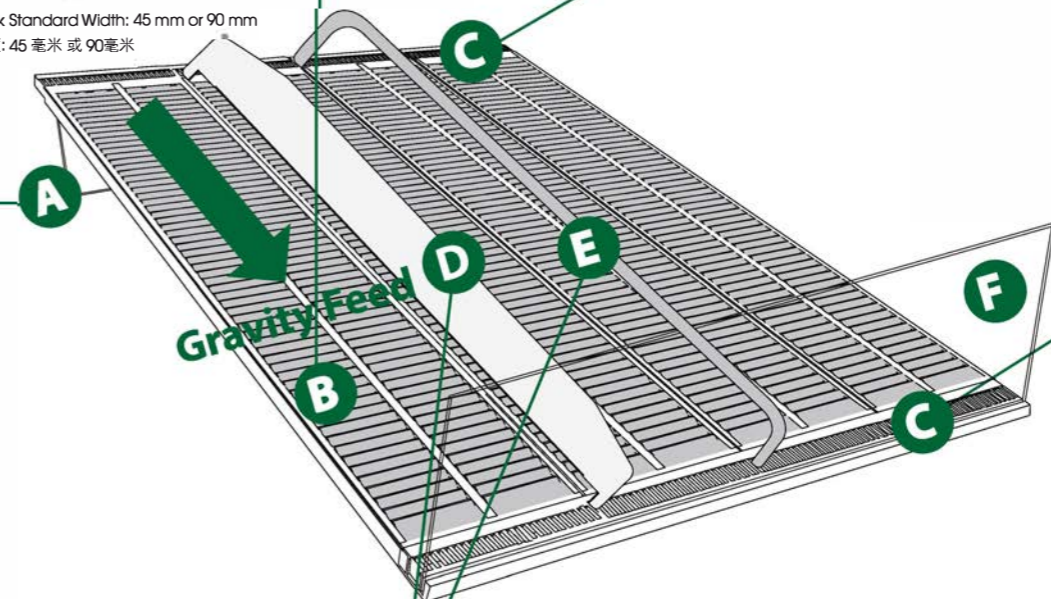

D/E Aluminium / Acrylic / Metal Stalk Divider 鋁製 / 亞加力分隔片 / 分隔鐵幹

Divider is used to separate different products to increase the shelf integrity.
分隔片 — 可分隔不同種類的產品，令展示排列更整齊，有更佳展示效果。



* Good for Supermarket heavy and fast selling products
適合大型超市較重和銷量高的產品

Roller Track at Store

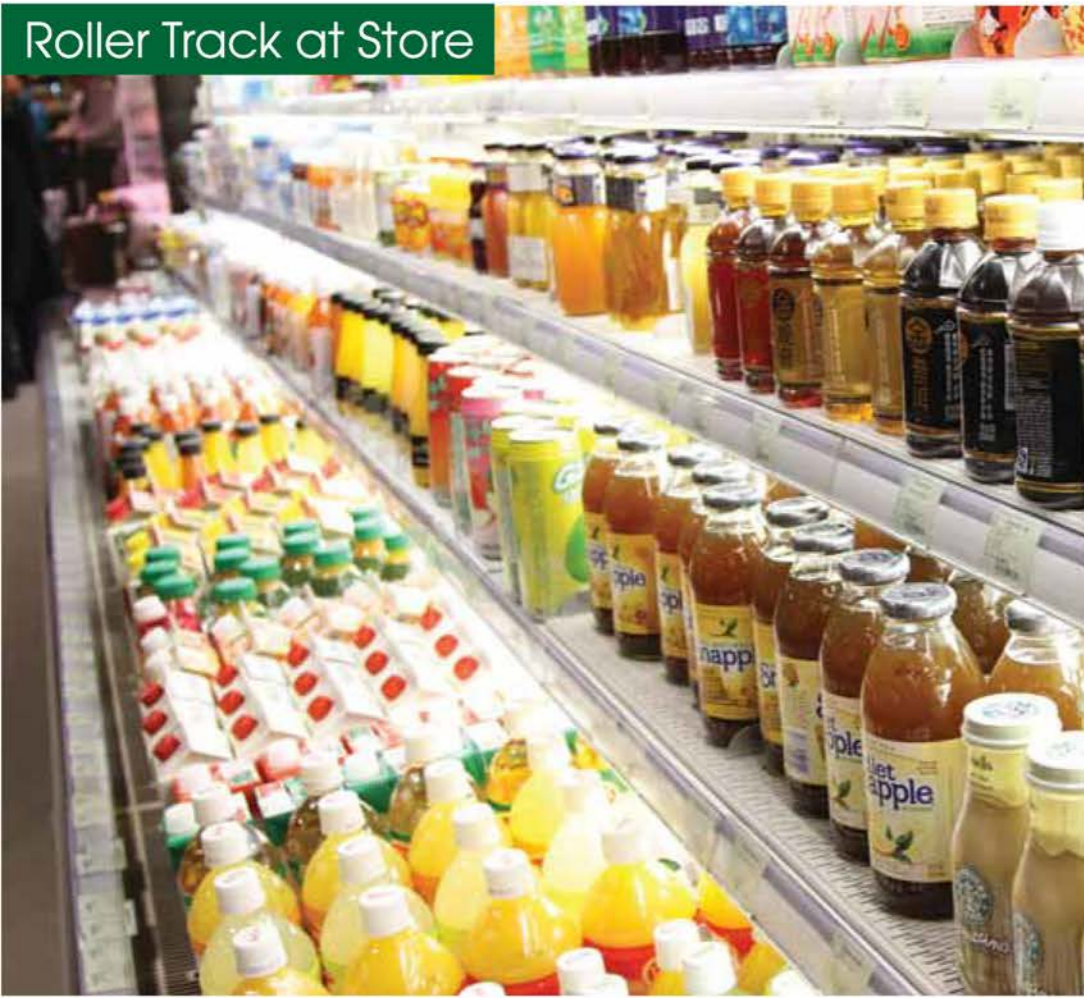

Pushers Dividers at Store

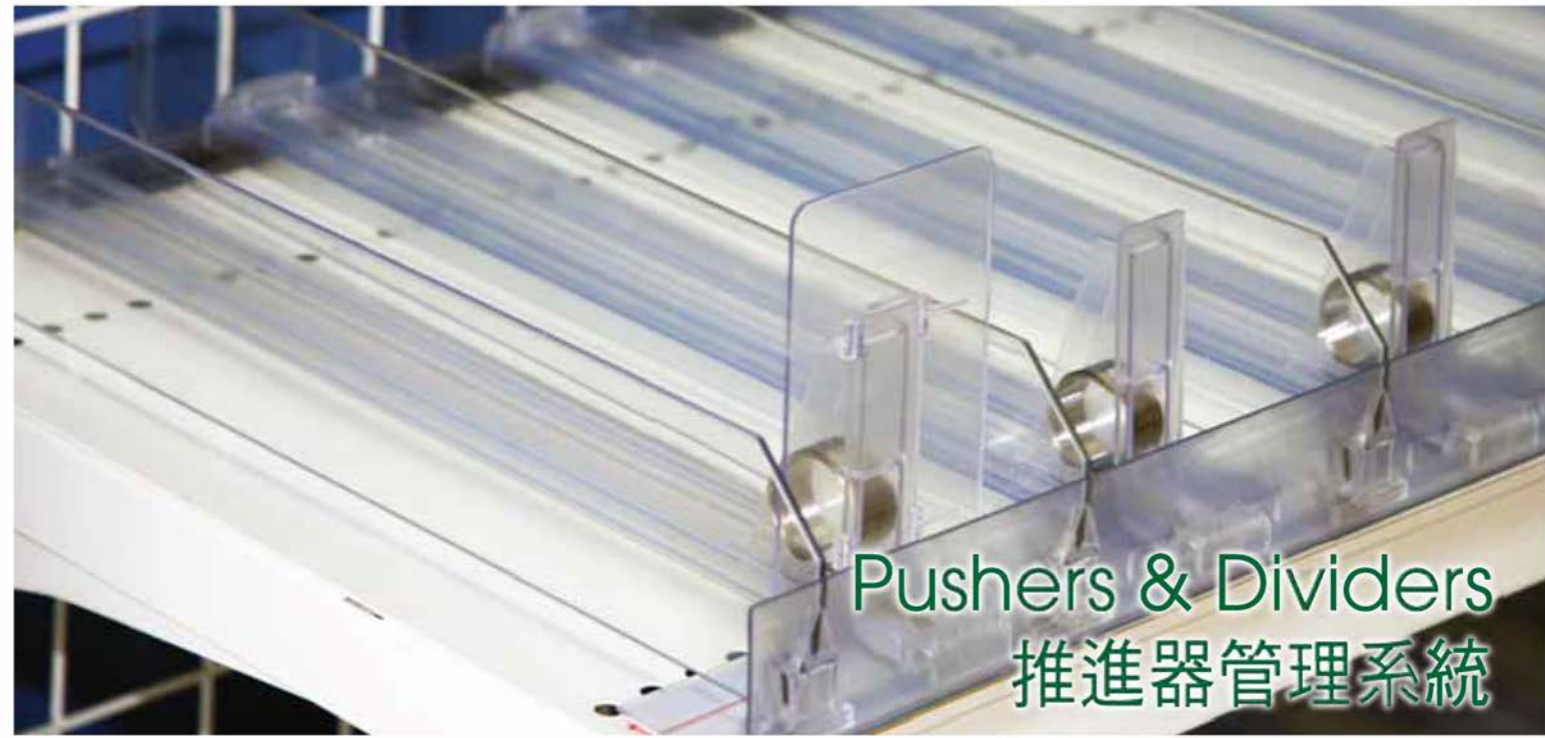

Pushers & Dividers 推進器管理系統

Pushers help to pull products to the shelf front. By using with the Dividers, the product presentation can be improved with integrity segmentation.

推進器可把產品推向貨架前方，配合分隔板使用，令貨架排列更整齊，令產品有更好的展示效果。



* Its "Quick Lock-Unlock" design is easily to install on or uninstall from the shelf with simple "pull-up & push down" actions.
"卡入鎖"設計非常易於安裝或移除。

Application 應用

- A Rails 軌道**
Used for assembling pushers & dividers together.
可把推進器及分隔板組裝一起。
- B Dividers 分隔板**
Used to separate different products to increase the shelf integrity
可分隔不同種類的產品，令產品排列更整齊，有更好的展示效果。
- C Pushers 推進器**
Pull products to the shelf front automatically.
可自動地把產品推向貨架前端。

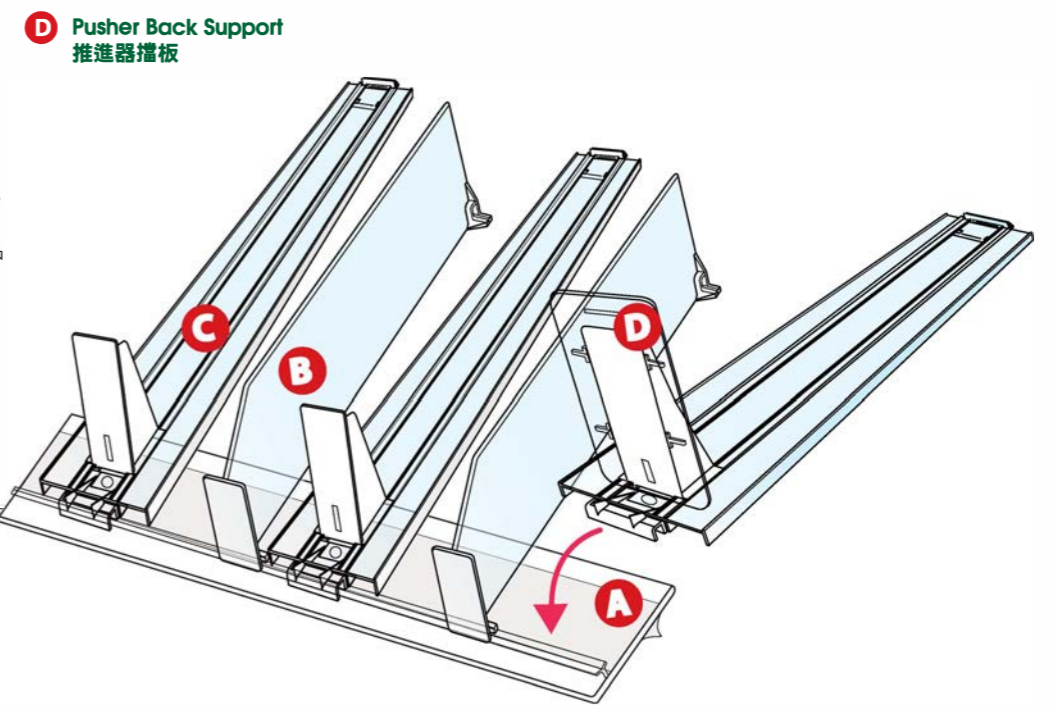

Before and After 試用前後

The product can present in integrity segmentation by using Pushers & Dividers which make consumers easier to browse the shelf.

使用推進器及分隔板，令產品更清晰地展示出來，使客人更方便於貨架上尋找產品。

Before

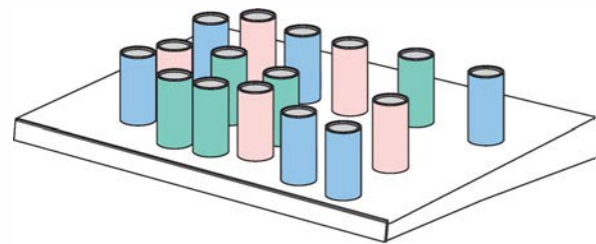

After

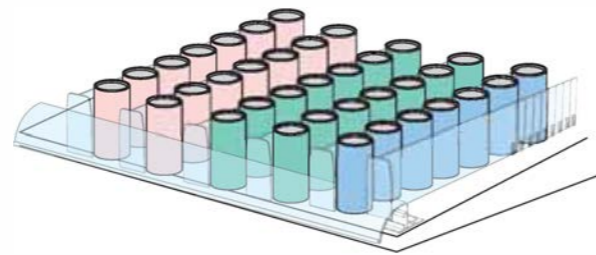

Pushers & Dividers at Store 推進器及分隔板展示



Pushers 推進器

Plastic Pusher 推進器

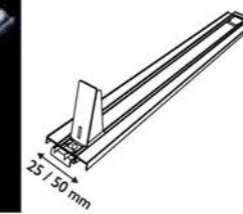

Code 編號	Length (mm) 長度 (毫米)	Width (mm) 闊度 (毫米)	Pushing Force (N) 推進力度 (牛)	Style 款式	Color 顏色
PUS300	Custom-made 客人自訂	25 / 50	3 / 6 / 9	Double Mount	Transparent 透明

Pusher Back Support 推進器擋板

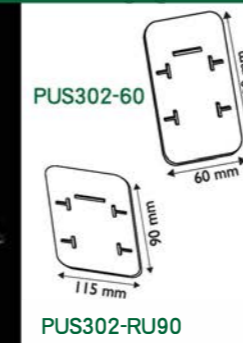

Code 編號	Dimension (mm) 尺寸 (毫米)	Material 物料	Color 顏色
PUS302-RU60	60 x 90	PS/SAN	Transparent 透明
PUS302-RU90	90 x 115	PS/SAN	Transparent 透明

L-shape Manual Pusher L型手動推進器座

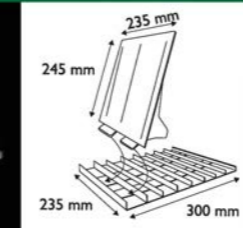

Code 編號	Dimension (mm) 尺寸 (毫米)	Material 物料	Color 顏色
PUS303	300 x 235 x 245	PC	Semi-Transparent 半透明

Manual Shelf Pusher 手動推進器

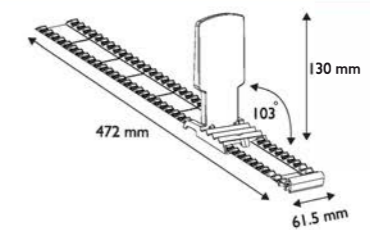

Code 編號	Dimension (mm) 尺寸 (毫米)	Material 物料	Color 顏色
PUS304	472 x 130 x 61.5	PC	Transparent 透明

Manual Pusher Stand 手動推進器

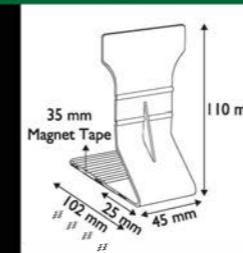

Code 編號	Dimension (mm) 尺寸 (毫米)	Style 款式	Material 物料	Color 顏色
PUS900	102 x 45 x 110	With Magnet Tape 帶磁貼	ABS	White 白色

Manual Pusher Stand 手動推進器

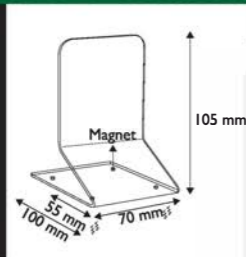

Code 編號	Dimension (mm) 尺寸(毫米)	Style 款式	Material 物料	Color 顏色
PUS901	100 x 70 x 105	With Magnet Tape 帶磁貼	Acrylic	Transparent 透明

Manual Pusher Stand 手動推進器

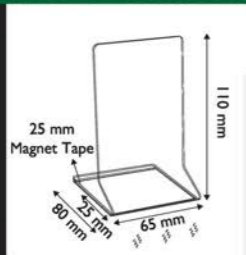

Code 編號	Dimension (mm) 尺寸(毫米)	Style 款式	Material 物料	Color 顏色
PUS902	80 x 65 x 110	With Magnet Tape 帶磁貼	Acrylic	Transparent 透明

Product Dividers 產品分隔板

Card Divider 產品分隔夾

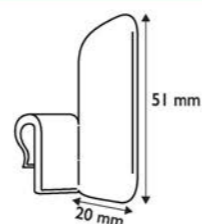

Code 編號	Dimension (mm) 尺寸(毫米)	Material 物料	Color 顏色
DIV300	51 x 20	PP	Semi-Transparent 半透明

Single Rail - Product Divider 單軌產品分隔板

Code 編號	Length (mm) 長度(毫米)	Width (mm) 闊度(毫米)	Style 款式	Material 物料	Color 顏色
DIV301	180, 205, 230, 255, 280, 305, 330, 355, 380, 405, 430, 455, 480, 505	60 / 120	Standard Divider / LL Divider / LR Divider / T Divider	SAN	Transparent 透明

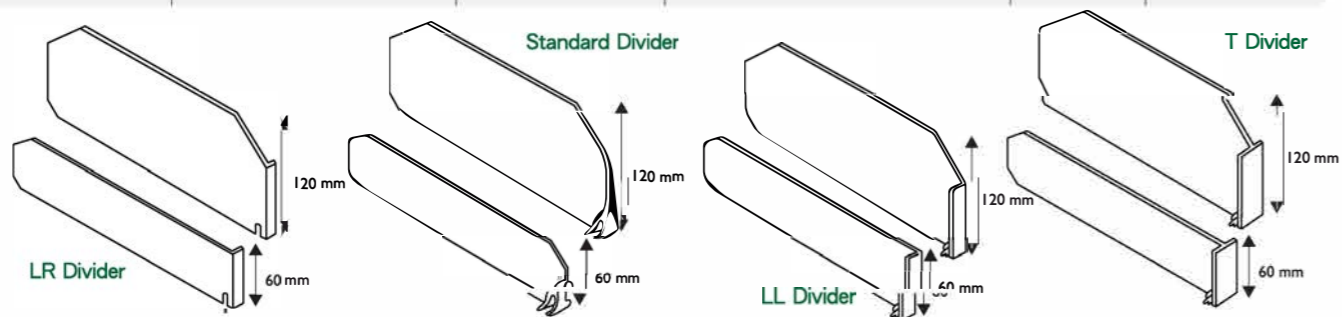

Double Rail - Product Divider 雙軌產品分隔板

Code 編號	Length (mm) 長度(毫米)	Width (mm) 闊度(毫米)	Style 款式	Material 物料	Color 顏色
DIV302	185, 210, 235, 260, 285, 310, 335, 360, 385, 410, 435, 460, 485, 510	60 / 120	Standard Divider / LL Divider / LR Divider / T Divider	SAN	Transparent 透明

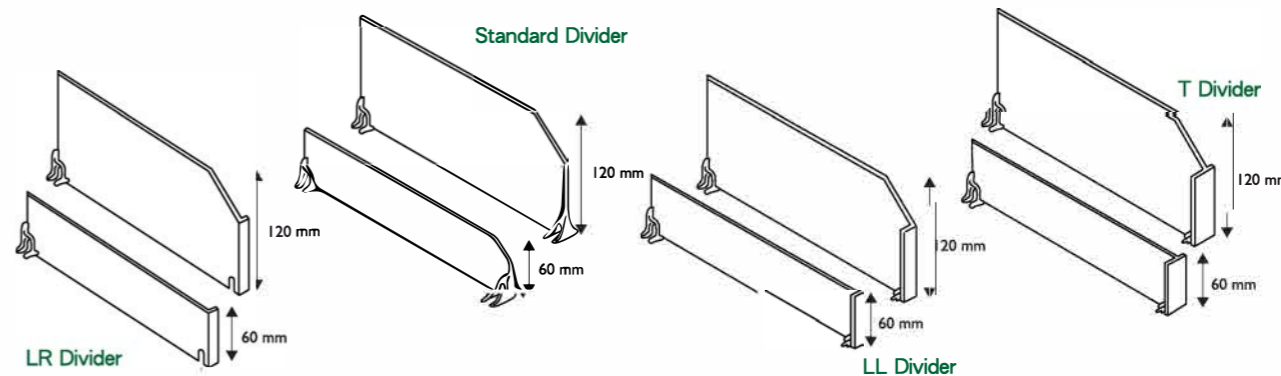

Breakable Divider 可折斷分隔板

Code 編號	Length (mm) 長度(毫米)	Width (mm) 闊度(毫米)	Style 款式	Material 物料	Color 顏色
DIV900	385 / 485	60 / 120	T Divider	SAN / PET	Transparent 透明

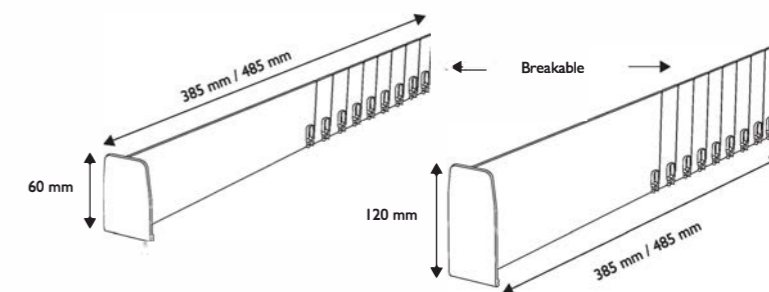
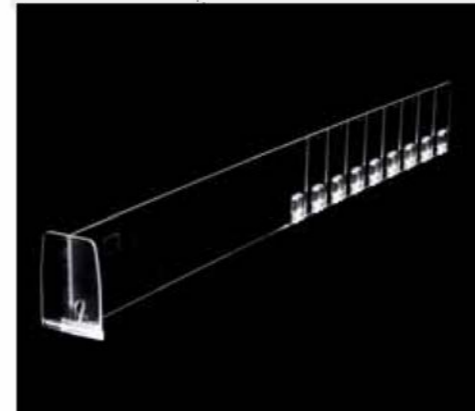

Adhesive Date Strip Rail 粘貼標籤條 (軌道)

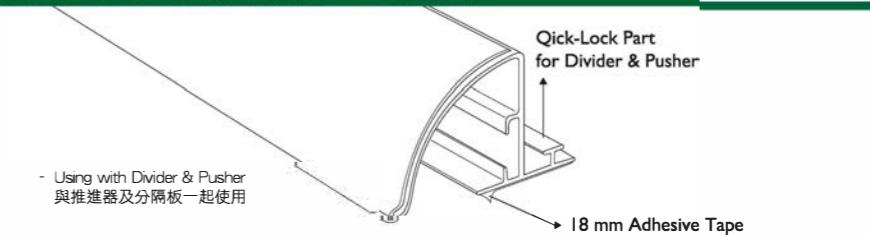

Code 編號	Label Height (mm) 標籤高度(毫米)	Length (mm) 長度(毫米)	Material 物料	Color 顏色
LAB14	33	Custom-made 客人自訂	PVC	Transparent 透明

Adhesive Data Strip Rail 粘貼標籤條(軌道)





Using with Divider & Pusher 與推進器及分隔板一起使用

Quick-Lock Part for Pusher and Divider

18 mm Adhesive Tape

Code 編號	Label Height (mm) 標籤高度 (毫米)	Length (mm) 長度 (毫米)	Material 物料	Color 顏色
LAB15	41	Custom-made 客人自訂	PVC	Transparent 透明

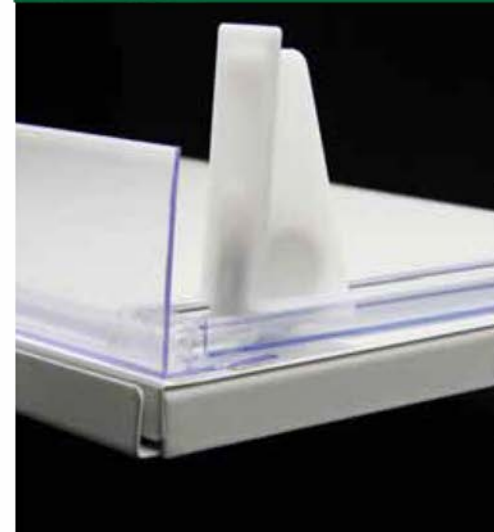
Rail 軌道

RAL300: With 19 mm Foam Tape

RAL301: With 9 mm Foam Tape

Quick-Lock Part for Pusher and Divider

Using with Divider 與推進器及分隔板一起使用

Code 編號	Length (mm) 長度 (毫米)	Style 款式	Material 物料	Color 顏色
RAL300	Custom-made 客人自訂	T Rail — With 19 mm tape 卡軌道；19毫米闊粘貼	PVC	Transparent 透明
RAL301	Custom-made 客人自訂	L Rail — With 9 mm tape L卡軌道；9毫米闊粘貼	PVC	Transparent 透明
RAL302	Custom-made 客人自訂	L Rail — Without tape L卡軌道；不帶粘貼	PVC	Transparent 透明

Magnetic T-shape Divider 磁力T型分隔板



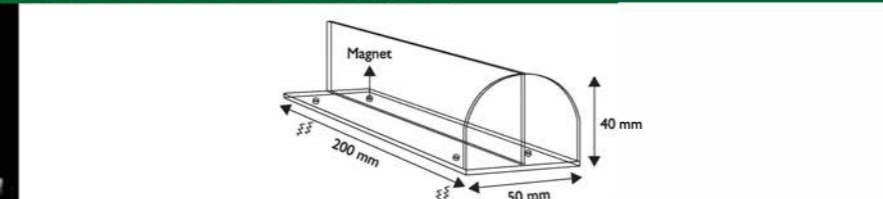

Code 編號	Dimension (mm) 尺寸(毫米)	Material 物料	Color 顏色
DIV901	270 x 50 x 40	PVC	Transparent 透明

Magnetic T-shape Divider 磁力T型分隔板

Code 編號	Dimension (mm) 尺寸(毫米)	Style 款式	Material 物料	Color 顏色
DIV902	200 x 50 x 40	With / Without Adhesive Tape With / Without Magnet Tape 帶 / 不帶粘貼；帶 / 不帶磁貼	PS	Transparent 透明

Magnetic T-shape Divider 磁力T型分隔板

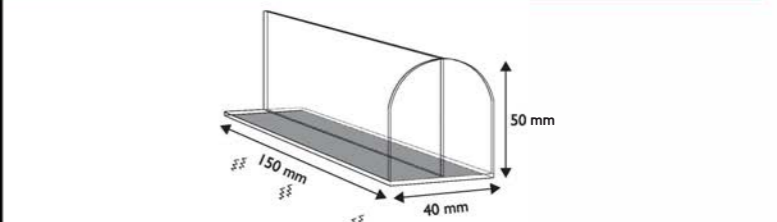
Code 編號	Dimension (mm) 尺寸(毫米)	Material 物料	Color 顏色
DIV903	150 x 40 x 50	PET	Transparent 透明

L-shape Divider L型分隔板

Code 編號	Dimension (mm) 尺寸(毫米)	Style 款式	Material 物料	Color 顏色
DIV904	350 x 70 x 120	With / Without Adhesive Tape With / Without Magnet Tape 帶 / 不帶粘貼；帶 / 不帶磁貼	Acrylic / PET	Transparent 透明

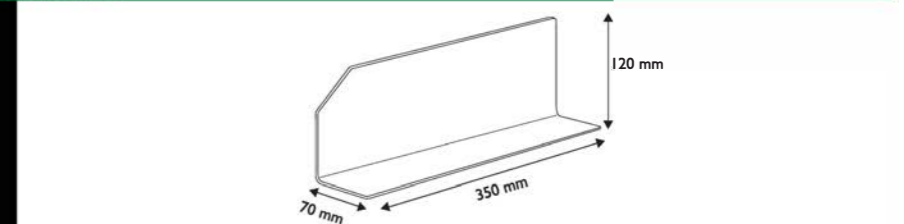
L-shape Divider L型分隔板



Code 編號	Dimension (mm) 尺寸(毫米)	Style 款式	Material 物料	Color 顏色
DIV905	280 x 45 x 70	With / Without Adhesive Tape With / Without Magnet Tape 帶 / 不帶粘貼；帶 / 不帶磁貼	SAN / PET	Transparent 透明

L-shape Divider L型分隔板



Code 編號	Dimension (mm) 尺寸(毫米)	Style 款式	Material 物料	Color 顏色
DIV906	140 x 40 x 40	With / Without Adhesive Tape With / Without Magnet Tape 帶 / 不帶粘貼；帶 / 不帶磁貼	SAN / PET	Transparent 透明

Data Strips / Label Holders

標籤條

Hookei® Data Strips - Label Holders come in various sizes and configurations to suit different retail applications, including shelf channels, glass shelving, flat surfaces and hooks display etc. The most popular shelf strips are available from stock.

為配合不同零售環境的需要，我們提供多款不同種類的標籤條，包括可用於貨架、玻璃層架、平面位置及掛臂上等...大部份標準標籤條均有存貨。





Data Strips / Label Holders-Rails 標籤條

Custom-shelf strips with specific materials & colors can be produced to order (MOQ: 5M). ***Colors, Lengths and Heights can be made according to customer's request.** For more information, please contact us at sales@hookei.com.
我們更提供訂製標籤條服務，客人可按需要選擇顏色及物料 (MOQ: 5米)。如需要更多資料，可電郵致 sales@hookei.com。

Adhesive Data Strips 粘貼式標籤條

LAB6

Code 編號	Label Height (mm) 標籤高度 (毫米)	Length (mm) 長度 (毫米)	Material 物料
LAB6	32	Custom-made 客人自訂	PVC

LAB14

Code 編號	Label Height (mm) 標籤高度 (毫米)	Length (mm) 長度 (毫米)	Material 物料
LAB14	33	Custom-made 客人自訂	PVC

LAB15

Code 編號	Label Height (mm) 標籤高度 (毫米)	Length (mm) 長度 (毫米)	Material 物料
LAB15	41	Custom-made 客人自訂	PVC

Data Strip with Quick-Lock Part can be used with Pushers & Dividers to have a clearer presentation
標籤條帶快速鎖定部件可以與推進器及分隔板一起使用，令產品更清晰地展示出來

LAB312

Code 編號	Label Height (mm) 標籤高度 (毫米)	Length (mm) 長度 (毫米)	Material 物料
LAB312	28 * 其他高度可按要求訂製	Custom-made 客人自訂	PVC

LAB29 / LAB43

Code 編號	Label Height (mm) 標籤高度 (毫米)	Length (mm) 長度 (毫米)	Material 物料
LAB29	27	Custom-made 客人自訂	PVC
LAB43	39	Custom-made 客人自訂	PVC

LAB302



Code 編號	Label Height (mm) 標籤高度 (毫米)	Length (mm) 長度 (毫米)	Material 物料
LAB302	40	Custom-made 客人自訂	PVC

LAB306

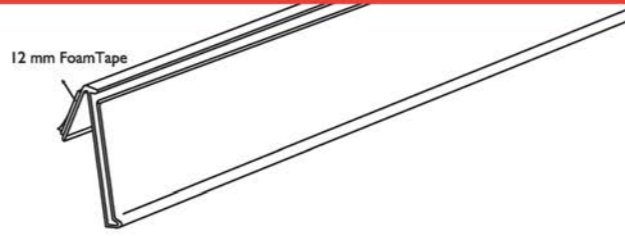

Code 編號	Label Height (mm) 標籤高度 (毫米)	Length (mm) 長度 (毫米)	Material 物料
LAB306	28	Custom-made 客人自訂	PVC

LAB310

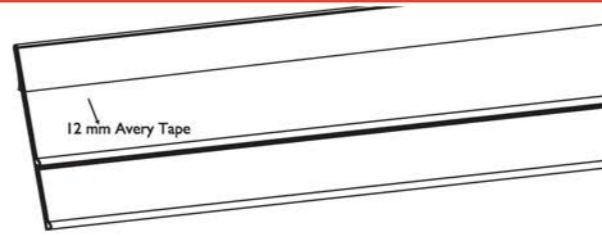

Code 編號	Label Height (mm) 標籤高度 (毫米)	Length (mm) 長度 (毫米)	Material 物料
LAB310	20 (Upper one 上方) 31 (Lower one 下方)	Custom-made 客人自訂	PVC

LAB313



Code 編號	Label Height (mm) 標籤高度 (毫米)	Length (mm) 長度 (毫米)	Material 物料
LAB313	78	Custom-made 客人自訂	PVC

LAB316

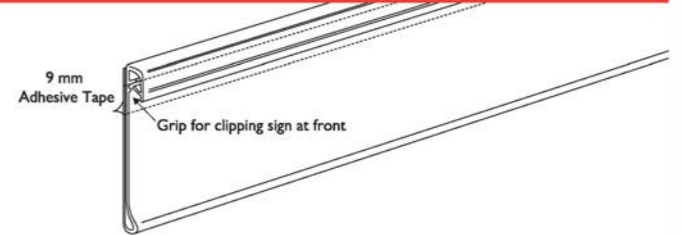

Code 編號	Label Height (mm) 標籤高度 (毫米)	Length (mm) 長度 (毫米)	Material 物料
LAB316	30	Custom-made 客人自訂	PVC

LAB323

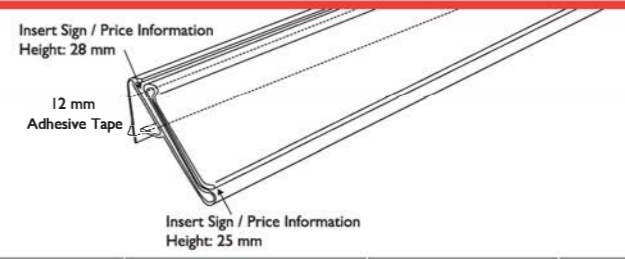

Code 編號	Label Height (mm) 標籤高度 (毫米)	Length (mm) 長度 (毫米)	Material 物料
LAB323	Front: 25 Back: 28	Custom-made 客人自訂	PVC

LAB580

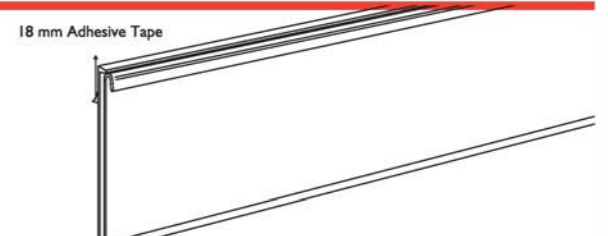

Code 編號	Label Height (mm) 標籤高度 (毫米)	Length (mm) 長度 (毫米)	Material 物料
LAB580	80	Custom-made 客人自訂	PVC

LAB900

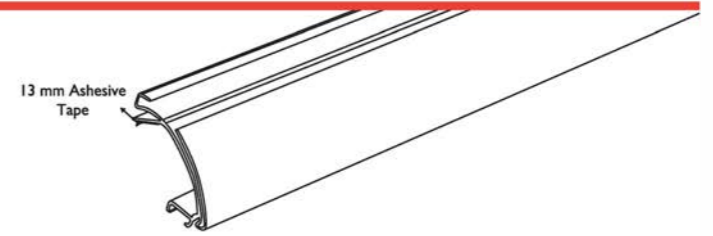

Code 編號	Label Height (mm) 標籤高度 (毫米)	Length (mm) 長度 (毫米)	Material 物料
LAB900	41	Custom-made 客人自訂	PVC

LAB910

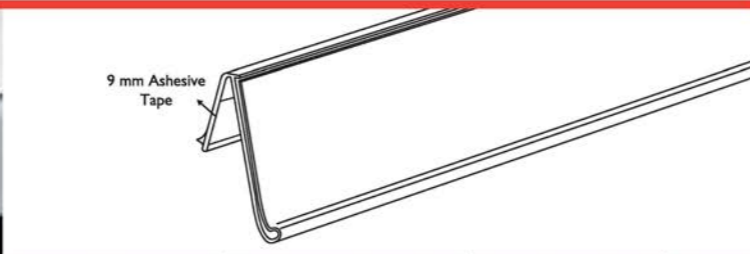
Code 編號	Label Height (mm) 標籤高度 (毫米)	Length (mm) 長度 (毫米)	Material 物料
LAB910	28	Custom-made 客人自訂	PVC

LAB301

Code 編號	Label Height (mm) 標籤高度 (毫米)	Length (mm) 長度 (毫米)	Material 物料
LAB301	29 * 其他高度可按要求訂製	Custom-made 客人自訂	PVC

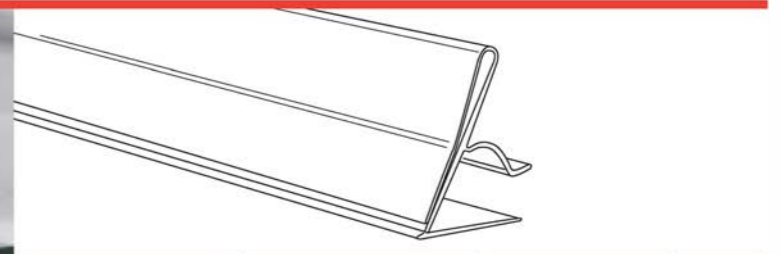
Plug-in / Hanging Data Strips 外卡入式標籤條

HHL





Code 編號	Label Height (mm) 標籤高度 (毫米)	Length (mm) 長度 (毫米)	Material 物料
HHL	23	Custom-made 客人自訂	PVC

LAB314

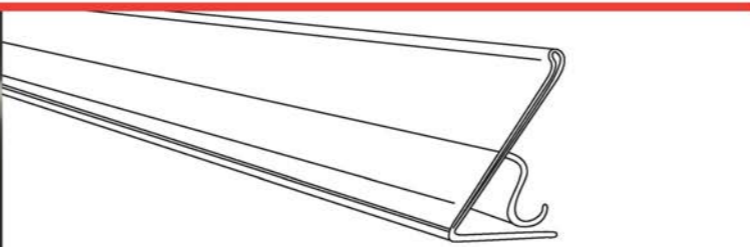

Code 編號	Label Height (mm) 標籤高度 (毫米)	Length (mm) 長度 (毫米)	Material 物料
LAB314	40	Custom-made 客人自訂	PVC

LAB300

Code 編號	Label Height (mm) 標籤高度 (毫米)	Length (mm) 長度 (毫米)	Material 物料
LAB300	30	Custom-made 客人自訂	PVC

LAB315



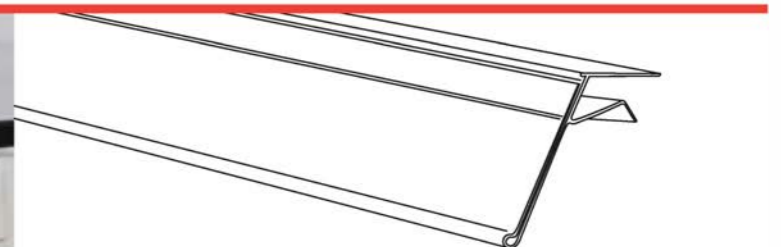

Code 編號	Label Height (mm) 標籤高度 (毫米)	Length (mm) 長度 (毫米)	Material 物料
LAB315	47	Custom-made 客人自訂	PVC

LAB320

Code 編號	Label Height (mm) 標籤高度 (毫米)	Length (mm) 長度 (毫米)	Material 物料
LAB320	40	Custom-made 客人自訂	PVC

LAB321

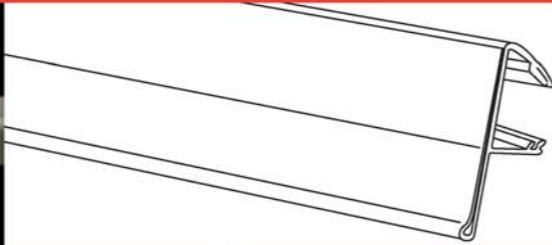

Code 編號	Label Height (mm) 標籤高度 (毫米)	Length (mm) 長度 (毫米)	Material 物料
LAB321	39	Custom-made 客人自訂	PVC

LAB902

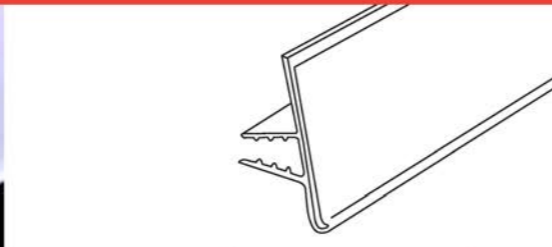
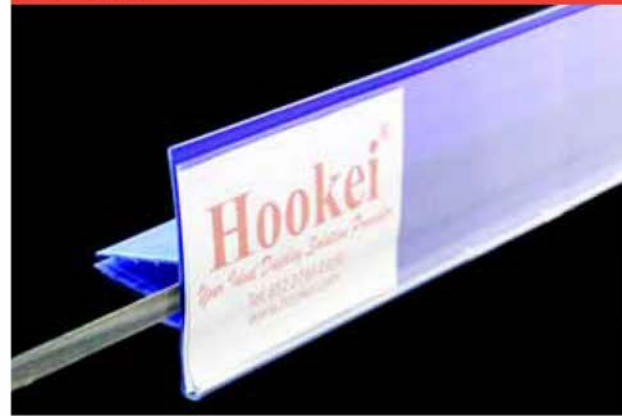

Code 編號	Label Height (mm) 標籤高度 (毫米)	Length (mm) 長度 (毫米)	Material 物料
LAB902	38	Custom-made 客人自訂	PVC

LAB903

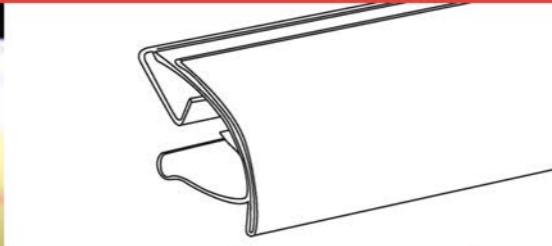
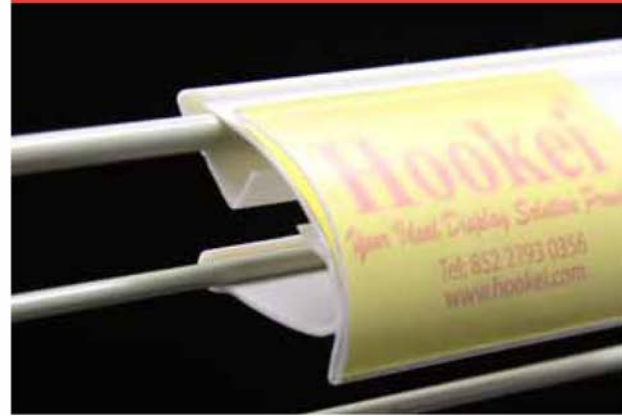

Code 編號	Label Height (mm) 標籤高度 (毫米)	Length (mm) 長度 (毫米)	Material 物料
LAB903	37	Custom-made 客人自訂	PVC

LAB904

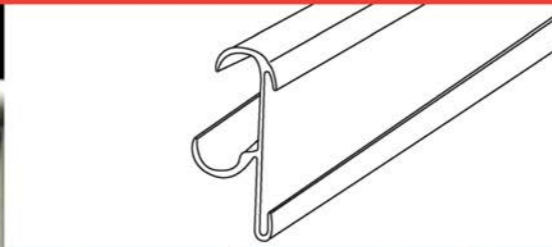

Code 編號	Label Height (mm) 標籤高度 (毫米)	Length (mm) 長度 (毫米)	Material 物料
LAB904	31	Custom-made 客人自訂	PVC

LAB906

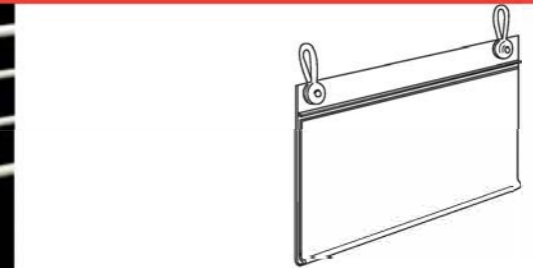

Code 編號	Label Height (mm) 標籤高度 (毫米)	Length (mm) 長度 (毫米)	Material 物料
LAB906	80	Custom-made 客人自訂	PVC

LAB907

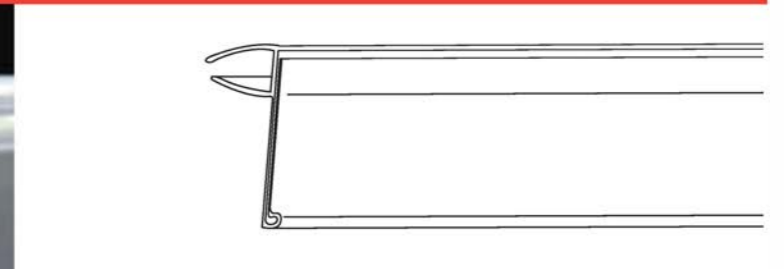

Code 編號	Label Height (mm) 標籤高度 (毫米)	Length (mm) 長度 (毫米)	Material 物料
LAB907	38	Custom-made 客人自訂	PVC

LAB908



Code 編號	Length (mm) 長度 (毫米)	Material 物料
LAB908	Custom-made 客人自訂	PVC

LAB909

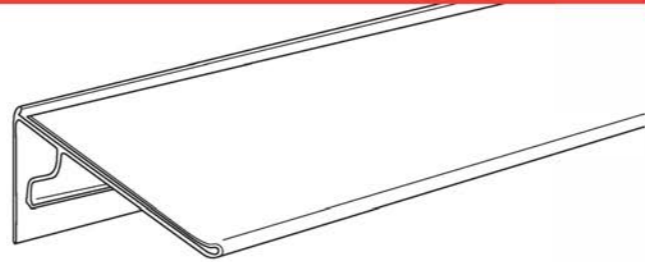

Code 編號	Label Height (mm) 標籤高度 (毫米)	Length (mm) 長度 (毫米)	Material 物料
LAB909	54	Custom-made 客人自訂	PVC

LAB913

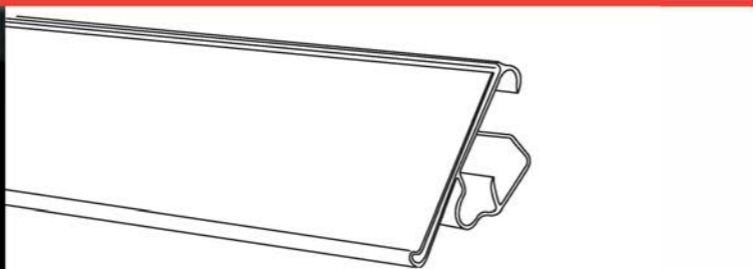

Code 編號	Label Height (mm) 標籤高度 (毫米)	Length (mm) 長度 (毫米)	Material 物料
LAB913	41	Custom-made 客人自訂	PVC

LAB916

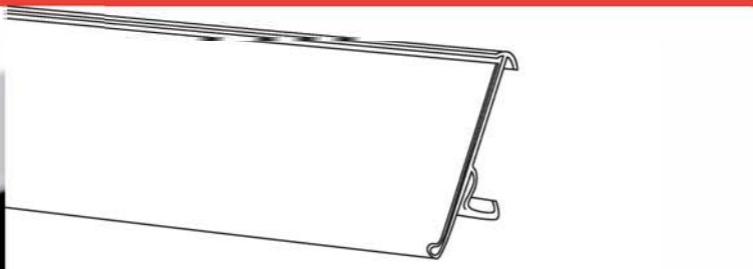

Code 編號	Label Height (mm) 標籤高度 (毫米)	Length (mm) 長度 (毫米)	Material 物料
LAB916	42	Custom-made 客人自訂	PVC

Embedded Data Strips 內卡入式標籤條

LAB303

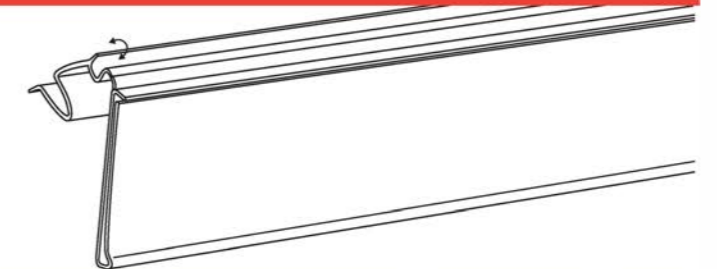

Code 編號	Label Height (mm) 標籤高度 (毫米)	Length (mm) 長度 (毫米)	Material 物料
LAB303	41	Custom-made 客人自訂	PVC

LAB309

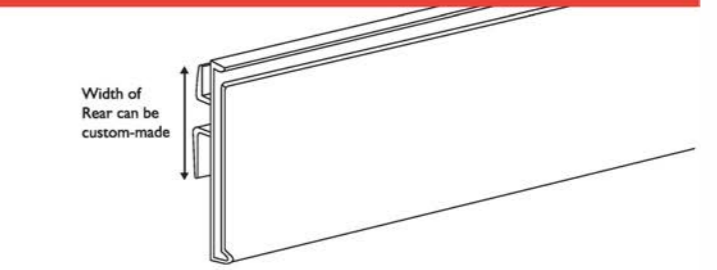

Code 編號	Label Height (mm) 標籤高度 (毫米)	Length (mm) 長度 (毫米)	Material 物料
LAB309	41	Custom-made 客人自訂	PVC

LAB901

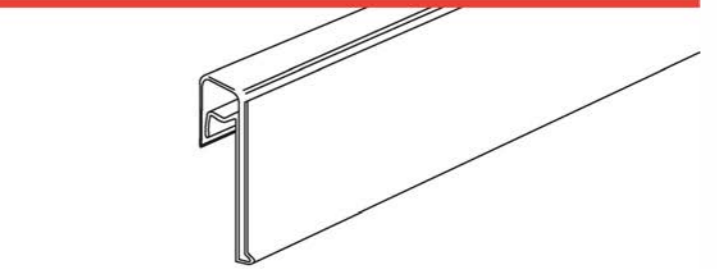

Code 編號	Label Height (mm) 標籤高度 (毫米)	Length (mm) 長度 (毫米)	Material 物料
LAB901	32	Custom-made 客人自訂	PVC

LAB911



Code 編號	Label Height (mm) 標籤高度 (毫米)	Length (mm) 長度 (毫米)	Material 物料
LAB911	28	Custom-made 客人自訂	PVC

LAB912

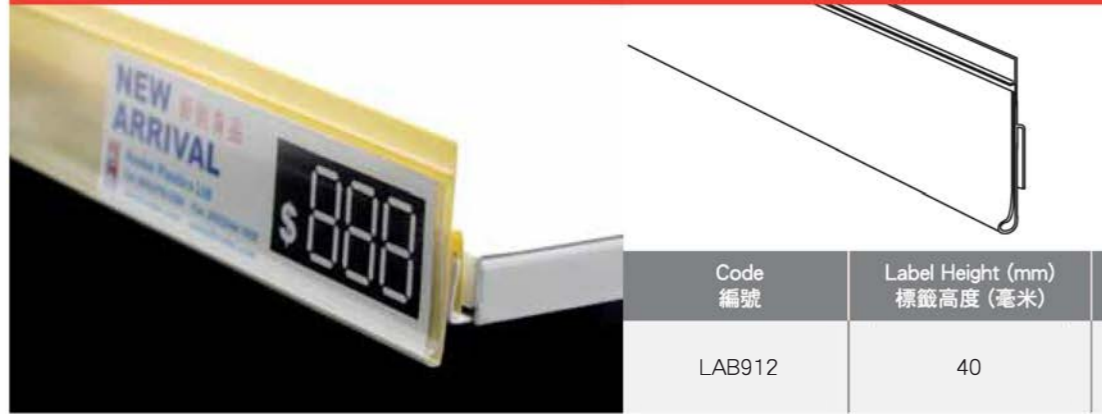

Code 編號	Label Height (mm) 標籤高度 (毫米)	Length (mm) 長度 (毫米)	Material 物料
LAB912	40	Custom-made 客人自訂	PVC

LAB914



Code 編號	Label Height (mm) 標籤高度 (毫米)	Length (mm) 長度 (毫米)	Material 物料
LAB914	39	Custom-made 客人自訂	PVC

LAB915



Code 編號	Label Height (mm) 標籤高度 (毫米)	Length (mm) 長度 (毫米)	Material 物料
LAB915	39	Custom-made 客人自訂	PVC

Hook Shelf Data Strips 掛臂式標籤牌

LAB20



Code 編號	Label Height (mm) 標籤高度 (毫米)	Dimension (mm) 尺寸 (毫米)	Material 物料	Color 顏色
LAB20	34	35 x 50 *Other dimensions can be made upon request 其他尺寸可按要求訂製	PVC	Transparent 透明

LAB308



Code 編號	Label Height (mm) 標籤高度 (毫米)	Dimension (mm) 尺寸 (毫米)	Material 物料	Color 顏色
LAB308	36	46 x 50 *Other dimensions can be made upon request 其他尺寸可按要求訂製	PVC	Transparent 透明

LAB311



Code 編號	Label Height (mm) 標籤高度 (毫米)	Dimension (mm) 尺寸 (毫米)	Material 物料	Color 顏色
LAB311	34	46 x 50 *Other dimensions can be made upon request 其他尺寸可按要求訂製	PVC	Transparent 透明



Customized Shelf Talkers 架前廣告牌

Shelf Talkers are most utilized with Data Strip to emphasize the messages sending to consumers from the shelf. They are an effective way to capture attention and communicate with customers in store.

Several designs are available as standard but all can be customized with different sizes, logos or brand colors and can be screen-printed to maximize the visual impact to the promotions.

架前廣告牌通常與標籤條配套使用，讓客戶注意到貨架上的特定產品。架前廣告牌幫助捕捉顧客的眼球，大大加強向客戶傳遞的產品信息。

我們有數款標準式的架前廣告牌，但其他款式全部都可根據客人要求定制，可配以不同尺寸、顏色和絲網印刷以提高其視覺效果，令促銷活動更有效用。

LAB305

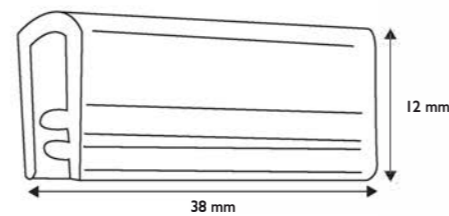

Code 編號	Dimension (mm) 尺寸(毫米)	Material 物料	Color 顏色
LAB305	38 x 12	PVC	Transparent 透明

LAB512

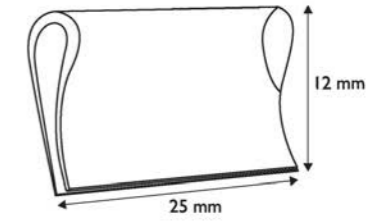

Code 編號	Dimension (mm) 尺寸(毫米)	Material 物料	Material 物料
LAB512	25 x 12	PVC	Transparent 透明

LEA306

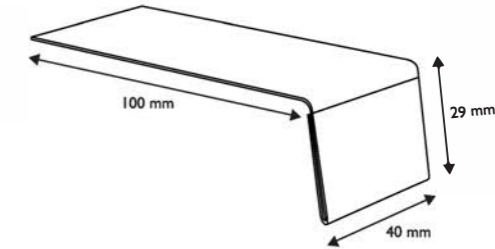

Code 編號	Dimension (mm) 尺寸(毫米)	Material Thickness (mm) 物料厚度(毫米)	Material 物料	Color 顏色
LEA306	40 x 100 x 29	0.5	PVC	Transparent 透明

LTH001

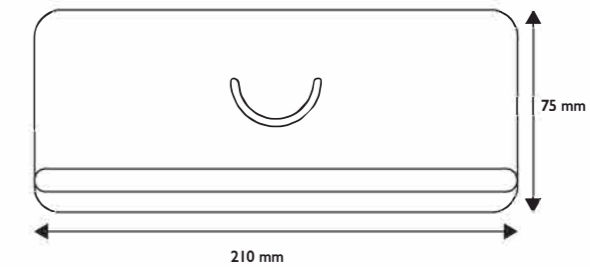

Code 編號	Dimension (mm) 尺寸(毫米)	Material Thickness (mm) 物料厚度(毫米)	Material 物料	Color 顏色
LTH001	210 x 75	0.45	PVC	Transparent 透明

SUP300 / 80

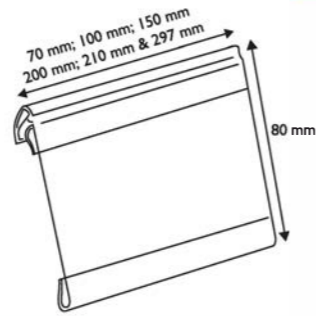

Code 編號	Lenght (mm) 長度 (毫米)	Height (mm) 高度 (毫米)	Material 物料	Color 顏色
SUP300 / 80	70 / 100 / 150 / 200 / 210 / 297	80	PVC	Transparent 透明

WOB301

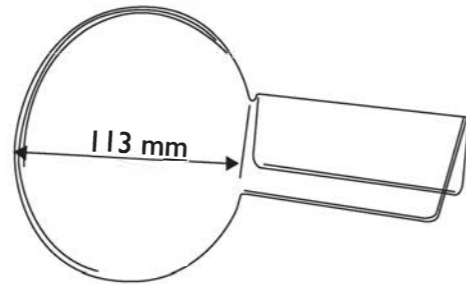

Code 編號	Dimension (mm) 尺寸 (毫米)	Material Thickness (mm) 物料厚度 (毫米)	Material 物料	Color 顏色
WOB301	0.5 x 215 x 113	0.5	PVC	Transparent 透明

There are many different kinds of Shelf Talkers and all can be customized.
架前廣告牌還有很多不同的款式，全部都可以定制。



Supergrips-Grip Fasteners 軟硬共擠廣告夾

Supergrips-Grip Fasteners offer you a quick and economic signage solution, which are widely used in retail industry to achieve higher visual impact.

They present in different applications that can be mounted to price channels, walls or display shelves and more.

軟硬共擠廣告夾為您提供一個快捷、合乎經濟效益的標牌展示方案，被廣泛應用於零售行業作展示用途，大大增加宣傳效果。

軟硬共擠廣告夾分別可以安裝在標籤軌道、牆壁或貨架等...提供多種標牌展示方案。





Supergrips-Grip Fasteners 軟硬共擠廣告夾

Supergrips are mostly used to increase the visibility of your promotion or products. The range consists of different sizes and styles with the majority made from PP and PVC. Custom solutions can also be manufactured for specific applications.

軟硬共擠廣告夾多用作展示有關產品資料及宣傳活動，有不同款式以供選擇，更有特別訂做服務提供。



Adhesive Supergrips 粘貼共擠夾

Foam Tape Card Clip 粘貼卡片夾

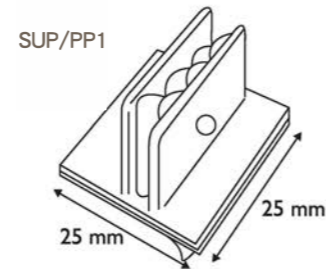

Code 編號	Dimension (mm) 尺寸(毫米)	Material 物料	Color 顏色
SUP/PP1	25 x 25	PP	White 白色

~ Other lengths can be produced upon request. 其他長度可按要求訂制。

Foam Tape Supergrip 粘貼共擠廣告夾

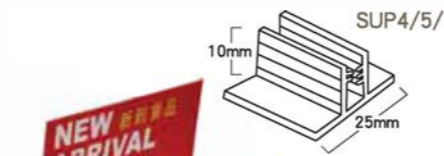
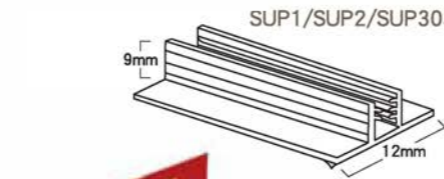

Code 編號	Length (mm) 長度(毫米)	Width (mm) 闊度(毫米)	Thickness (mm) 可持厚度(毫米)	Material 物料	Color 顏色
SUP1	15 / 25 / 184 / 1200	12	Up to 2	PVC	Transparent 透明
SUP2	75	12	Up to 2	PVC	Transparent 透明
SUP303	25 / 80	12	Up to 3.5	PVC	Transparent 透明
SUP4	25	25	Up to 2	PVC	Transparent 透明
SUP5	75	25	Up to 2	PVC	Transparent 透明
SUP7	150	25	Up to 2	PVC	Transparent 透明
SUP5/5	35 / 75 / 90 / 140	25	3-5	PVC	Transparent 透明

~ Other lengths can be produced upon request. 其他長度可按要求訂制。

Magnet Grip 磁性膠座 (配合SUP4 或 SUP5/5 使用) Can be used with SUP4 and SUP5/5

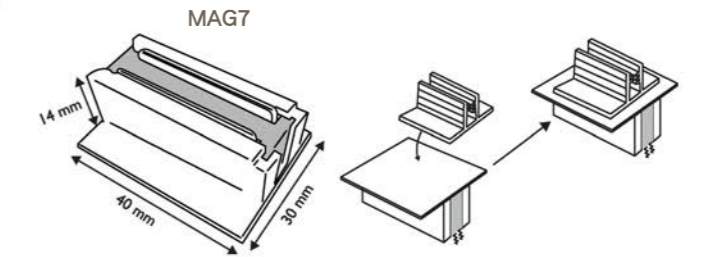

Code 編號	Dimension (mm) 尺寸(毫米)	Color 顏色
MAG7	40 x 30 x 14	Semi-transparent 半透明

~ Other lengths can be produced upon request. 其他長度可按要求訂制。

Foam Tape Supergrip 粘貼共擠廣告夾

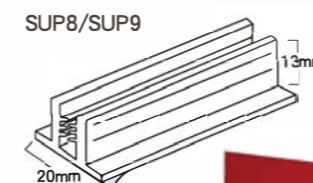

Code 編號	Length (mm) 長度(毫米)	Width (mm) 闊度(毫米)	Thickness (mm) 可持厚度(毫米)	Material 物料	Color 顏色
SUP8	75	20	3-4	PVC	Transparent 透明
SUP9	150	20	3-4	PVC	Transparent 透明

~ Other lengths can be produced upon request. 其他長度可按要求訂制。

C-channel Superario (with / without foam tape) C型共擠夾 (帶粘貼)

Code 編號	Length (mm) 長度 (毫米)	Width (mm) 闊度 (毫米)	Thickness (mm) 可承厚度 (毫米)	Material 物料	Color 顏色
SUP24	25 / 75 / 150	25	3-6	PVC	Transparent 透明



Foam Tape Narrow Superario 窄身共擠夾

Code 編號	Length (mm) 長度 (毫米)	Width (mm) 闊度 (毫米)	Thickness (mm) 可承厚度 (毫米)	Material 物料	Color 顏色
SUP25	75	28	Up to 3	PVC	Transparent 透明
SUP26	150	28	Up to 3	PVC	Transparent 透明



Foam Tape Superario 粘貼共擠廣告夾

Code 編號	Length (mm) 長度 (毫米)	Width (mm) 闊度 (毫米)	Thickness (mm) 可承厚度 (毫米)	Material 物料	Color 顏色
SUP28	25	18	Up to 1.5	PVC	Transparent 透明
SUP29	38 / 1,000	18	Up to 1.5	PVC	Transparent 透明
SUP30	75 / 750 / 1,000 / 2,000 / 2,500	18	Up to 1.5	PVC	Transparent 透明



Foam Tape Pen Grip 粘貼紙筆共擠夾

Code 編號	Length (mm) 長度 (毫米)	Thickness (mm) 可承厚度 (毫米)	Material 物料	Color 顏色
SUP32	25	Up to 1.5	PVC	Transparent 透明



Hinged Superario with Tape 粘貼折頁共擠夾

Code 編號	Length (mm) 長度 (毫米)	Thickness (mm) 可承厚度 (毫米)	Material 物料	Color 顏色
SUP33	25 / 55 / 180 / 185 / 203 / 209	Up to 1.5	PVC	Transparent 透明
SUP34	65 / 75	Up to 1.5	PVC	Transparent 透明



Spring Superario with Tape 粘貼彈簧式共擠夾

Code 編號	Length (mm) 長度 (毫米)	Thickness (mm) 可承厚度 (毫米)	Material 物料	Color 顏色
SUP66	25 / 76	Up to 2	PVC	Transparent 透明



Hinged Superario with Tape 粘貼折頁共擠夾

Code 編號	Length (mm) 長度 (毫米)	Thickness (mm) 可承厚度 (毫米)	Material 物料	Color 顏色
SUP68	130	Up to 2	PVC	Transparent 透明



Foam Tape Wire Basket Sign Holder 網框共擠夾

Code 編號	Length (mm) 長度 (毫米)	Wire Diameter (mm) 可承厚度 (毫米)	Material 物料	Color 顏色
SUP71	12	10	PVC	Semi-Transparent 半透明



Foam Tape Superario 粘貼共擠廣告夾

Code 編號	Length (mm) 長度 (毫米)	Width (mm) 闊度 (毫米)	Thickness (mm) 可承厚度 (毫米)	Material 物料	Color 顏色
SUP74	75 / 1,200	42	0.3-3	PVC	Transparent 透明



Hinged Foam Tape Superario 彈簧粘貼共擠廣告夾

Code 編號	Length (mm) 長度 (毫米)	Width (mm) 闊度 (毫米)	Thickness (mm) 可承厚度 (毫米)	Material 物料	Color 顏色
SUP320	75	38	1-4	PVC	Transparent 透明



Foam Tape Pen Clip 粘貼筆夾

Code 編號	Dimension (mm) 尺寸 (毫米)	Material 物料	Color 顏色
PEN1	12 x 14	PP	White 白色



Non-adhesive Supergrips 不帶粘貼共擠夾

Supergrip 共擠夾

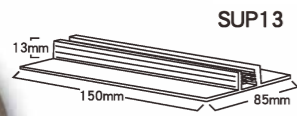

Code 編號	Length (mm) 長度(毫米)	Width (mm) 闊度(毫米)	Thickness (mm) 可承厚度(毫米)	Material 物料	Color 顏色
SUP13	150	85	6-7	PVC	Transparent 透明

Large Base Supergrip 闊底共擠夾

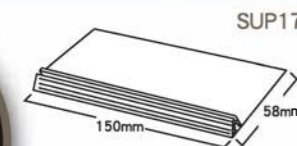

Code 編號	Length (mm) 長度(毫米)	Width (mm) 闊度(毫米)	Thickness (mm) 可承厚度(毫米)	Material 物料	Color 顏色
SUP17	150	58	4-5	PVC	Transparent 透明

Double Sided Supergrip 雙面共擠夾

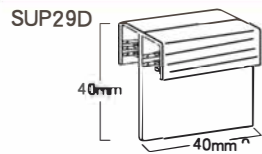

Code 編號	Dimension (mm) 尺寸(毫米)	Thickness (mm) 可承厚度(毫米)	Material 物料	Color 顏色
SUP29D	40 x 40	Up to 2	PVC	Transparent 透明

Hinged Supergrip 折頁共擠夾

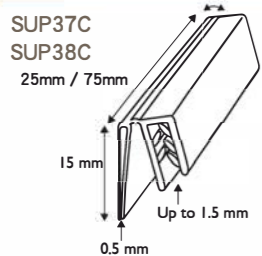

Code 編號	Length (mm) 長度(毫米)	Thickness (mm) 可承厚度(毫米)	Material 物料	Color 顏色
SUP37C	25	Up to 1.5	PVC	Transparent 透明
SUP38C	75	Up to 1.5	PVC	Transparent 透明

Hinged Supergrip 折頁共擠夾

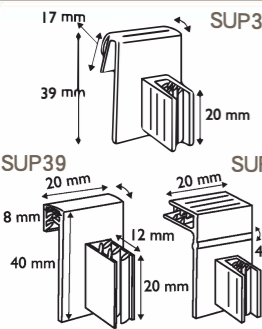

Code 編號	Length (mm) 長度(毫米)	Thickness (mm) 可承厚度(毫米)	Material 物料	Color 顏色
SUP36	20	0.5-1.5	PVC	Transparent 透明
SUP39	20	0.5-1.5	PVC	Transparent 透明
SUP40	20	0.3-1.5	PVC	Transparent 透明

Glass Shelf Supergrip 共擠夾 (玻璃架適用)

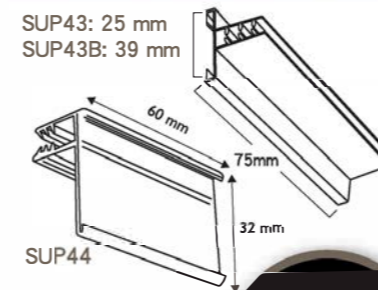

Code 編號	Length (mm) 長度(毫米)	Label Height (mm) 標籤高度(毫米)	Thickness (mm) 可承厚度(毫米)	Material 物料	Color 顏色
SUP43	75	25	3-6	PVC	Transparent 透明
SUP43B	75	39	3-6	PVC	Transparent 透明
SUP44	60	32	3-6	PVC	Transparent 透明



Wire Basket Supergrip 網框共擠夾

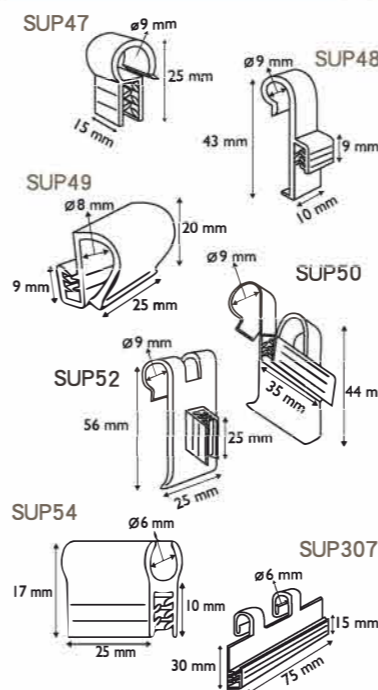

Code 編號	Length (mm) 長度(毫米)	Wire Diameter (mm) 線徑(毫米)	Thickness (mm) 可承厚度(毫米)	Material 物料	Color 顏色
SUP47	15	9	Up to 1.5	PVC	Transparent 透明
SUP48	10	9	Up to 1.5	PVC	Transparent 透明
SUP49	25	8	Up to 1.5	PVC	Transparent 透明
SUP50	35	9	Up to 1.5	PVC	Transparent 透明
SUP52	25	9	0.5-2	PVC	Transparent 透明
SUP54	25	6	Up to 2	PVC	Transparent 透明
SUP307	75	6	0.5-2	PVC	Transparent 透明



H Supergrip H型共擠夾

Code 編號	Length (mm) 長度(毫米)	Thickness (mm) 可承厚度(毫米)	Material 物料	Color 顏色
SUP55	25 / 38	Up to 2 (smaller side) Up to 6 (larger side)	PVC	Transparent 透明
SUP56	25	Up to 2	PVC	Transparent 透明



2-way Superario 雙面共擠夾

Code 編號	Height (mm) 高度(毫米)	Thickness (mm) 可承厚度(毫米)	Style 款式	Material 物料	Color 顏色
SUP57	25	Up to 2	90 degree-angle	PVC	Transparent 透明
SUP58	25	Up to 2	60 degree-angle	PVC	Transparent 透明



2-way Hinged Superario 雙面折頁共擠夾

Code 編號	Length (mm) 長度(毫米)	Thickness (mm) 可承厚度(毫米)	Material 物料	Color 顏色
SUP61	50	Up to 2	PVC	Transparent 透明



2-way Superario 雙面共擠夾

Code 編號	Length (mm) 長度(毫米)	Thickness (mm) 可承厚度(毫米)	Material 物料	Color 顏色
SUP64	25	Up to 1.5	PVC	Transparent 透明



2-way Superario 雙面共擠夾

Code 編號	Length (mm) 長度(毫米)	Thickness (mm) 可承厚度(毫米)	Material 物料	Color 顏色
SUP65	25 / 76	Up to 1.5	PVC	Transparent 透明



3-way Superario 三面共擠夾

Code 編號	Height (mm) 高度(毫米)	Thickness (mm) 可承厚度(毫米)	Material 物料	Color 顏色
SUP59	25	Up to 2	PVC	Transparent 透明

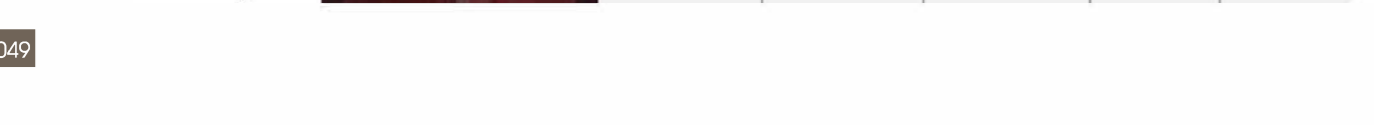

4-way Superario 四面共擠夾

Code 編號	Height (mm) 高度(毫米)	Thickness (mm) 可承厚度(毫米)	Material 物料	Color 顏色
SUP60	25	Up to 2	PVC	Transparent 透明



Suction Cup Superario 吸盤共擠夾

Code 編號	Length (mm) 長度(毫米)	Thickness (mm) 可承厚度(毫米)	Material 物料	Style 款式	Color 顏色
SUP62	25	Up to 2	PVC	Horizontal Style	Transparent 透明
SUP63	25	Up to 2	PVC	Vertical Style	Transparent 透明
SUP304	25	Up to 3.5	PVC	Vertical Style	Transparent 透明



Curved Superario (Adjustable) 弧型共擠夾 (可調位置)

Code 編號	Thickness (mm) 可承厚度(毫米)	Material 物料	Color 顏色
SUP69	Front: Up to 1.5 Back: 0.5 - 2	PVC	Transparent 透明

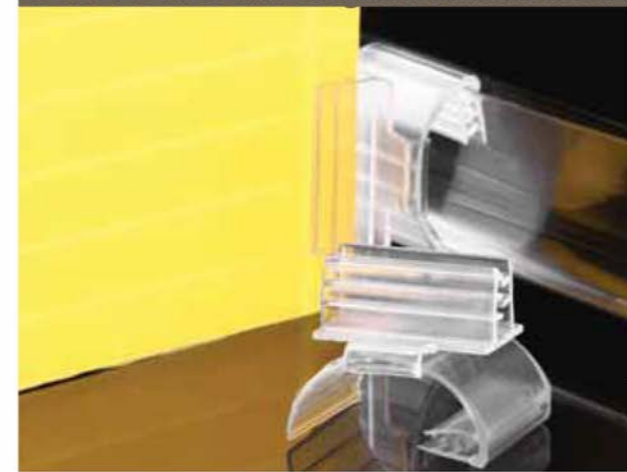

Curved Springed Superario (Adjustable) 弧型彈簧共擠夾 (可調位置)

Code 編號	Thickness (mm) 可承厚度(毫米)	Material 物料	Color 顏色
SUP69H	Front: Up to 1.5 Back: 0.5 - 2	PVC	Transparent 透明

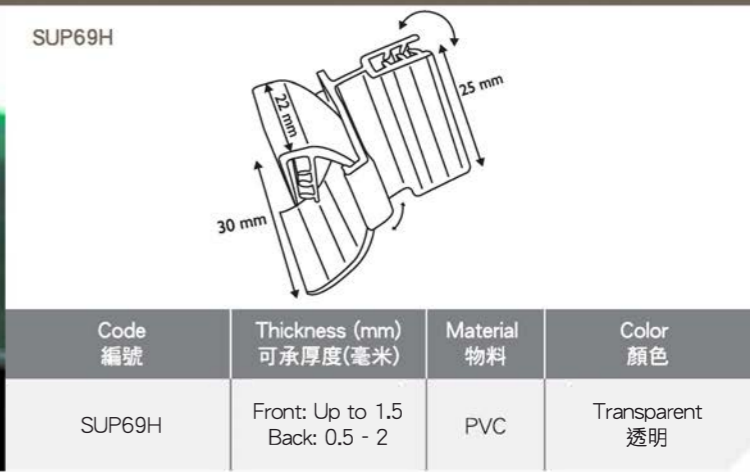
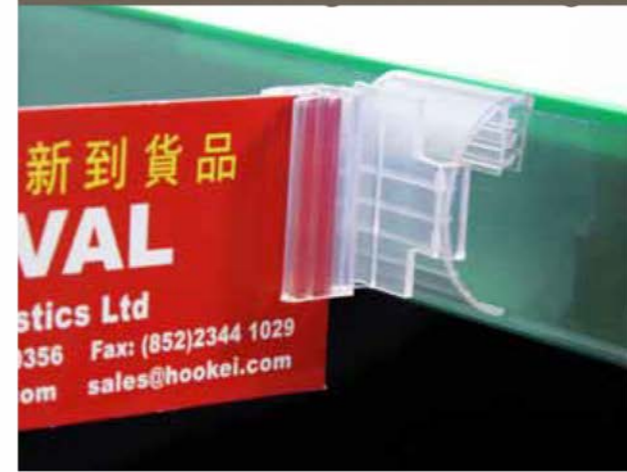

Flip-up Label Holder 共擠標籤牌



SUP300/80

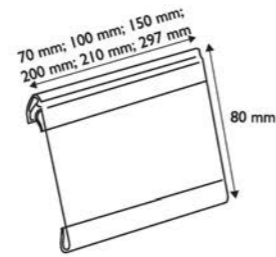

Code 編號	Length (mm) 長度 (毫米)	Height (mm) 高度 (毫米)	Material 物料	Color 顏色
SUP300/80	70 / 100 / 150 / 200 / 210 / 297	80	PVC	Transparent 透明

Double Supergrip 雙面共擠夾



SUP306

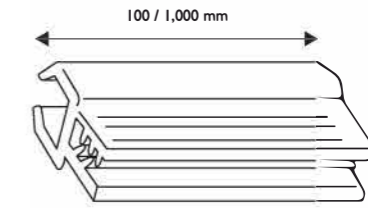

Code 編號	Length (mm) 長度 (毫米)	Thickness (mm) 可承厚度 (毫米)	Material 物料	Color 顏色
SUP306	100 / 1,000	0.5-2	PVC	Transparent 透明

Horizontal Shelf Sign Holder 展架標籤牌



SUP301

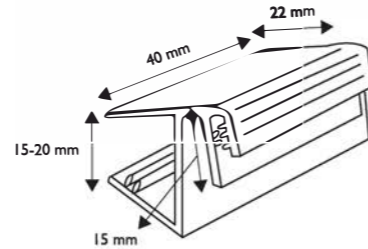

Code 編號	Length (mm) 長度 (毫米)	Shelf Thickness (mm) 可承層板厚度 (毫米)	Card Thickness (mm) 可承卡紙厚度 (毫米)	Material 物料	Color 顏色
SUP301	40	15-20	Up to 2	PVC	Transparent 透明

Magnetic Supregrips 磁性共擠夾

Magnetic Supergrip 磁性共擠夾

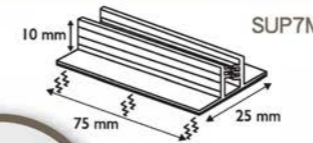

Code 編號	Length (mm) 長度 (毫米)	Width (mm) 闊度 (毫米)	Thickness (mm) 可承厚度 (毫米)	Material 物料	Color 顏色
SUP7M	75	25	3-5	PVC	Transparent 透明

Vertical Shelf Sign Holder 垂直標籤牌



SUP305

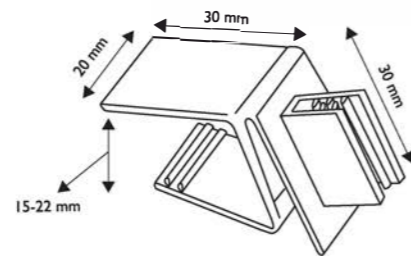

Code 編號	Length (mm) 長度 (毫米)	Shelf Thickness (mm) 可承層板厚度 (毫米)	Card Thickness (mm) 可承卡紙厚度 (毫米)	Material 物料	Color 顏色
SUP305	20	15-22	Up to 2	PVC	Transparent 透明

Magnet Grip 磁性膠座 (配合SUP4 或 SUP5/5 使用 Can be used with SUP4 and SUP5/5)

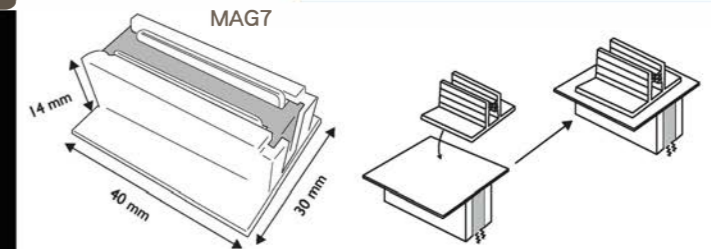
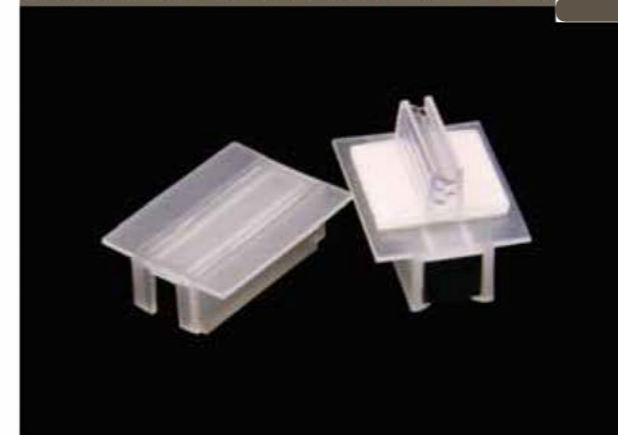

Code 編號	Dimension (mm) 尺寸 (毫米)	Color 顏色
MAG7	40 x 30 x 14	Semi-transparent 半透明

* Other lengths can be produced upon request. 其他長度可按要求訂制。

Literature Displays 宣傳海報展示系統

Hookei® offers various selection of sign holders for retail promotion including POP clips, shelf sign holders, wobblers and more.

With different styles of sign holders to choose from, you are able to find the best signage solution from Hookei®.

我們提供各種各樣的宣傳海報展示產品，包括POP夾、貨架展示、彈牌等.....為你提供最佳的展示方案。

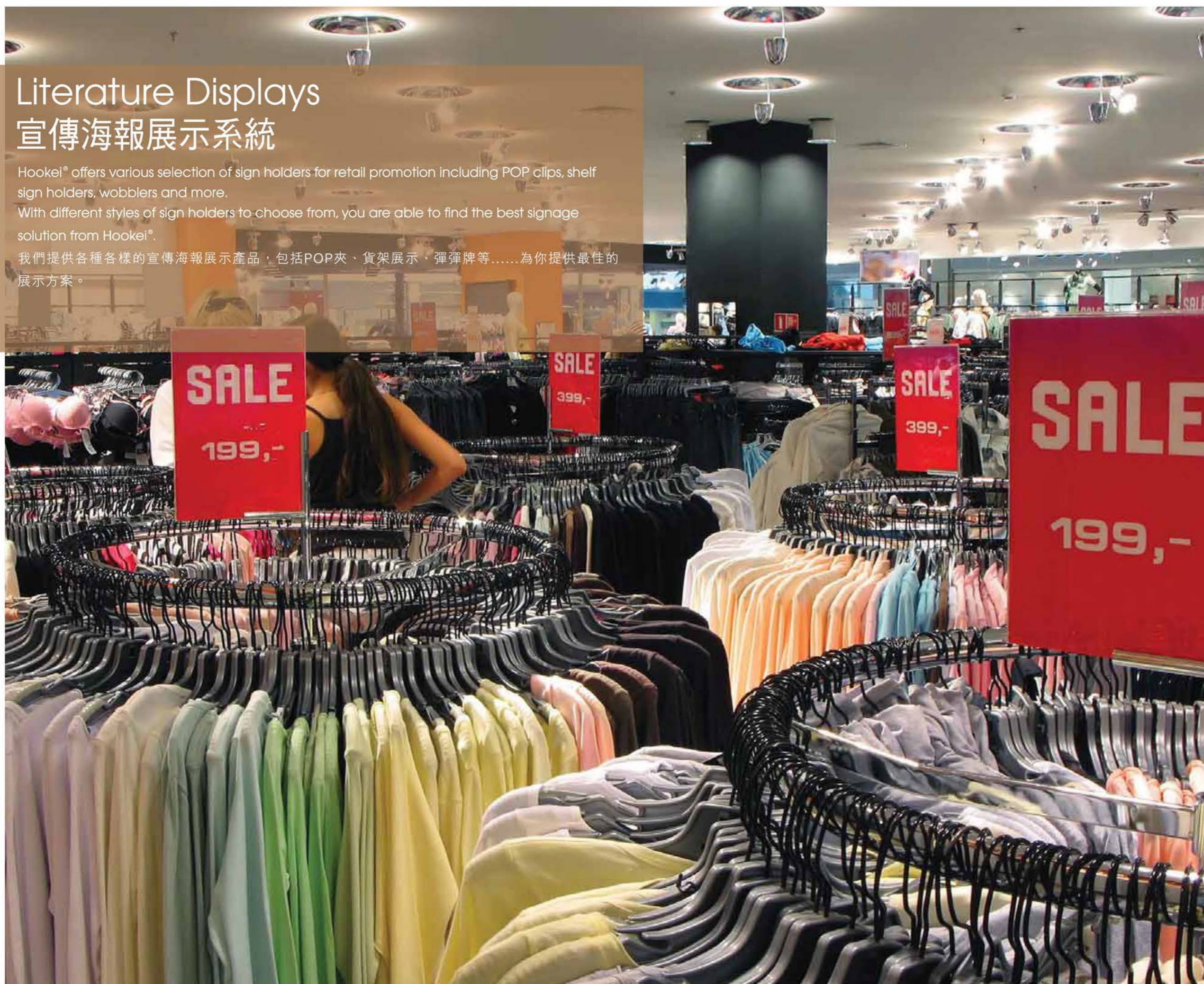



Leaflet Holders - Sign Holders
傳單 - 標牌展示

Acrylic Sign Stand 亞加力展示座

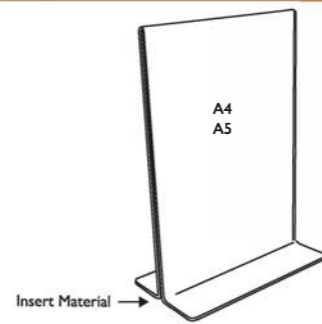

Code 編號	Dimension (mm) 尺寸 (毫米)	Material 物料	Color 顏色
ACL901	A4 / A5	Arcylic	Transparent 透明

Acrylic Sign Stand 亞加力展示座

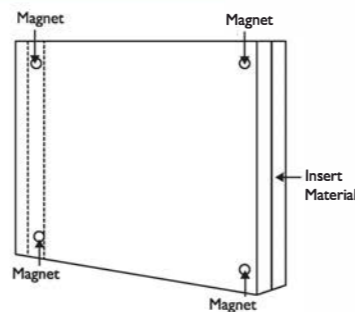

Code 編號	Dimension (mm) 尺寸 (毫米)	Material 物料	Color 顏色
ACL902	A4 / A5	Arcylic	Transparent 透明

Acrylic Sign Stand 亞加力展示座

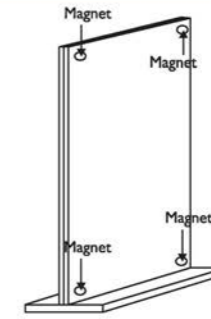

Code 編號	Dimension (mm) 尺寸 (毫米)	Material 物料	Color 顏色
ACL903	custom-made 訂製	Arcylic	Transparent 透明

Adhesive Table Sign Holder 粘貼廣告托牌

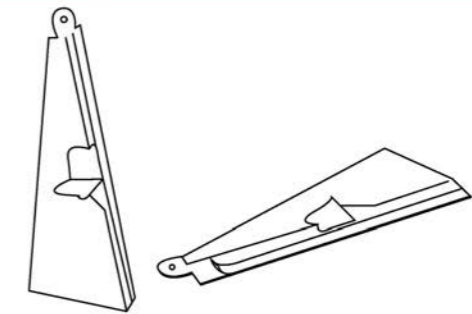

Code 編號	Height (mm) 高度 (毫米)
BAC1	200 / 250 / 300

Snail Clip 粘貼層板標籤夾

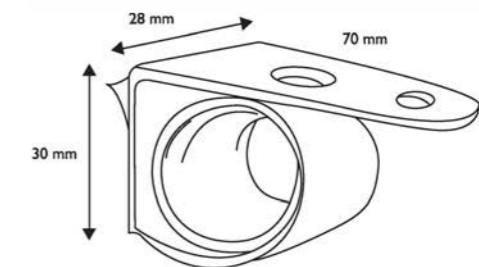

Code 編號	Height (mm) 高度 (毫米)	Color 顏色
CLI22	30	Semi-transparent 半透明

Adhesive Leaflet Holder 粘貼傳單展示架

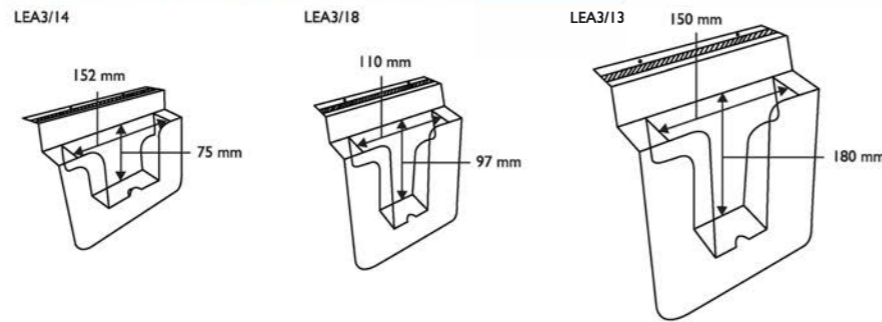

Code 編號	Socket Dimension (mm) 擺放尺寸(毫米)	Material Thickness (mm) 物料厚度(毫米)	Material 物料	Color 顏色
LEA3/13	150 x 180	0.5	PVC	Transparent 透明
LEA3/14	152 x 75	0.5	PVC	Transparent 透明
LEA3/18	110 x 97	0.5	PVC	Transparent 透明

Flat Pack Sign Holder 折合式展示牌

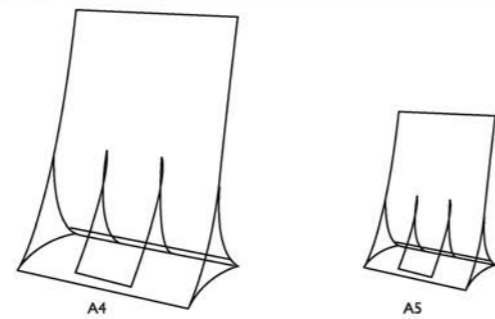

Code 編號	Dimension (mm) 尺寸(毫米)	Material Thickness (mm) 物料厚度(毫米)	Material 物料	Color 顏色
LEA23	A4 / A5	0.8	PVC	Transparent 透明

Coupon Holder 宣傳優惠券展示架

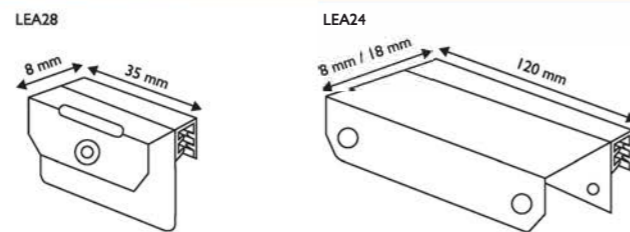

Code 編號	Size for Material (mm) 宣傳物料尺寸(毫米)	Style 款式	Material 物料	Color 顏色
LEA24	8 x 120 / 18 x 120	With Tape / Without Tape With SUP30 / Without SUP30	PP	Semi-Transparent 半透明
LEA28	8 x 35	With Tape / Without Tape With Pin / Without Pin With SUP28 / Without SUP28	PP	Semi-Transparent 半透明

L Shape Leaflet Holder L型展示牌

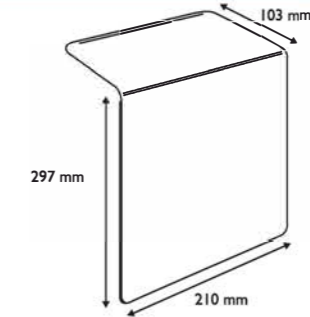

Code 編號	Dimension (mm) 尺寸(毫米)	Material Thickness (mm) 物料厚度(毫米)	Material 物料	Color 顏色
LEA300	297 x 210	0.6	PVC	Transparent 透明

L Shape Leaflet Holder L型展示牌

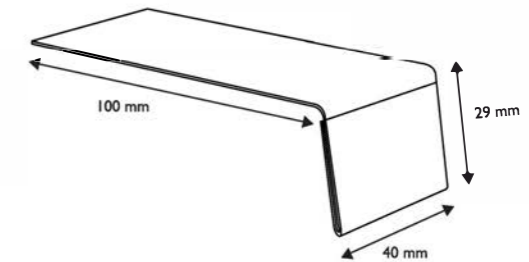

Code 編號	Dimension (mm) 尺寸(毫米)	Material Thickness (mm) 物料厚度(毫米)	Material 物料	Color 顏色
LEA306	40 x 100 x 29	0.5	PVC	Transparent 透明

L Shape Leaflet Holder L型展示牌

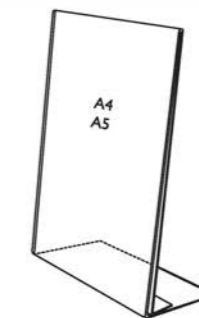

Code 編號	Dimension (mm) 尺寸(毫米)	Material Thickness (mm) 物料厚度(毫米)	Material 物料	Color 顏色
LEA326	A4 / A5	1	PVC	Transparent 透明

Landscape Ticket Holder 展示牌

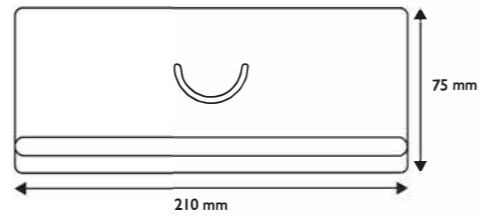

Code 編號	Dimension (mm) 尺寸(毫米)	Material Thickness (mm) 物料厚度(毫米)	Material 物料	Color 顏色
LTH001	210 x 75	0.45	PVC	Transparent 透明

Magnet Foamboard Clip 磁性夾

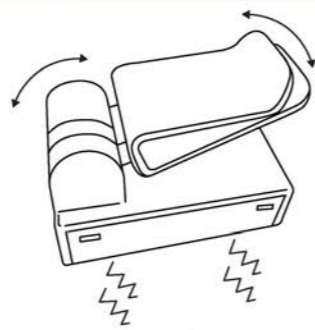

Code 編號	Color 顏色
MAG20	White 白色

Sign Holder Set 展示牌組合 (RAY01/RAY02 + RAYCLI+RAY MAG)

Shelf Side Bracket 展示托座

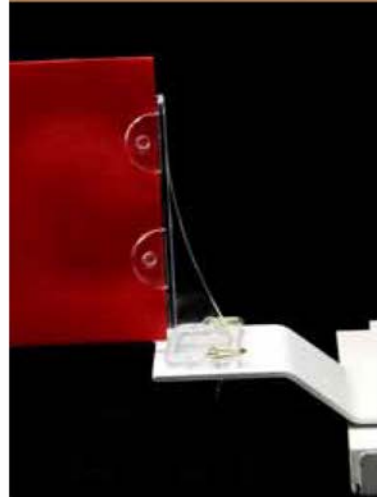

For using with RAYCLI & RAYMAG
配合RAYCLI及RAYMAG使用

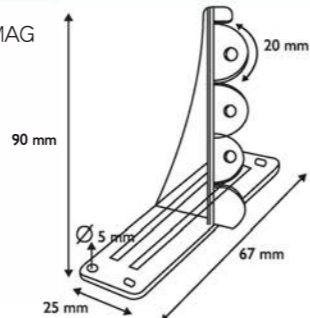

Code 編號	Material 物料	Color 顏色
RAY01	PVC	Transparent 透明

Shelf Side Bracket 展示托座



For using with RAYCLI & RAYMAG
配合RAYCLI及RAYMAG使用

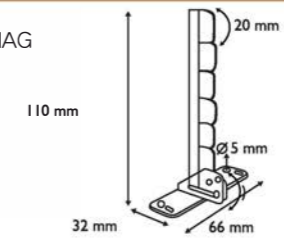

Code 編號	Material 物料	Color 顏色
RAY02	PVC	Transparent 透明

Metal Clip 金屬夾子

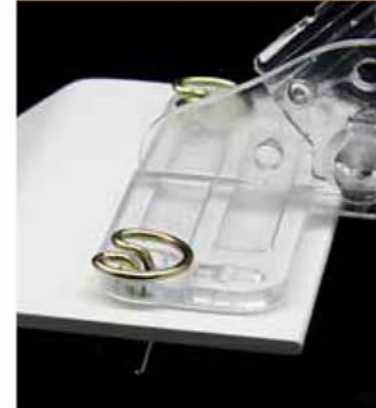

For using with RAY01, RAY02 & RAYMAG
配合RAY01, RAY02及RAYMAG使用

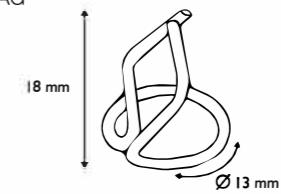

Code 編號	Material 物料
RAYCLI	Metal 金屬

Magnetic Plate 磁性板

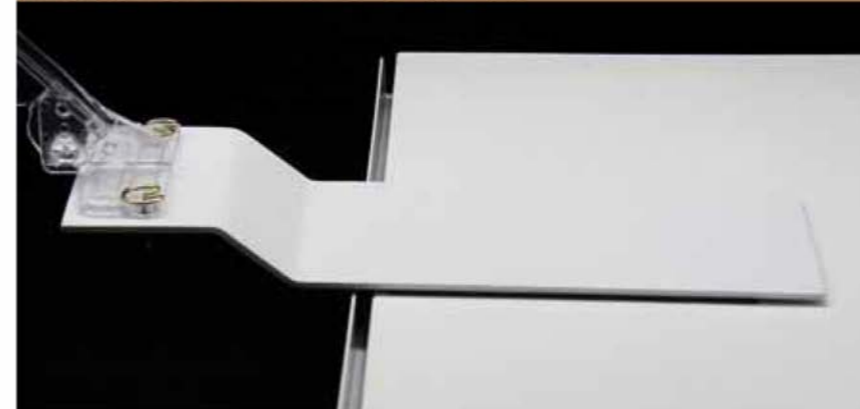

For using with RAY01, RAY02 & RAYCLI
配合RAY01, RAY02及RAYCLI使用

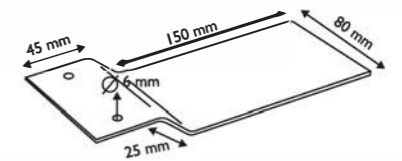

Code 編號	Color 顏色
RAYMAG	White 白色

Magnetic Sign Clip 磁性展示座

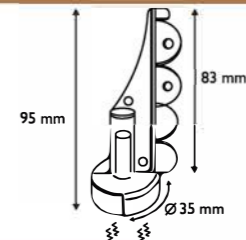

Code 編號	Dimension (mm) 尺寸(毫米)	Color 顏色
RAY300	95 x 35	Transparent 透明

Sign Holder Set 展示牌組合 (RAZ2/RAZ3 + RAZ4)

Superarip Channel 展示牌托支

For using with RAZ4
配合RAZ4使用

Code 編號	Length (mm) 長度(毫米)	Material 物料	Color 顏色
RAZ2	55 / 150 / 300 / 450	PVC	Transparent 透明

Superarip Channel 展示牌托支

For using with RAZ4
配合RAZ4使用

Code 編號	Length (mm) 長度(毫米)	Material 物料	Color 顏色
RAZ3	280 / 300 / 400 / 420 / 500	PVC	Transparent 透明

L-shape Base L型底座

For using with RAZ2/RAZ3
配合RAZ2/RAZ3使用

Code 編號	Dimension (mm) 尺寸(毫米)	Style 款式	Color 顏色
RAZ4	70 x 58 x 26	Magnetic Base ZB Magnetic Base Foam Tape Base	Black / Grey / White 黑色 / 灰色 / 白色

Foam Tape Card Clip 粘貼卡片夾

Code 編號	Dimension (mm) 尺寸(毫米)	Material 物料	Color 顏色
SUP/PP1	25 x 25	PP	White 白色

Foamboard Clip 發泡膠夾

Code 編號	Dimension (mm) 尺寸(毫米)	Material 物料	Color 顏色
TIC300	175 x 70	PC	Transparent 透明

Wobbler Sign Holder 晃動展示牌

Code 編號	Dimension (mm) 尺寸(毫米)	Material Thickness (mm) 物料厚度(毫米)	Material 物料	Color 顏色
WOB301	215 x 113	0.5	PVC	Transparent 透明



POP Clips / Ticket Holders POP夾 / 標籤展示

POP Clip POP夾

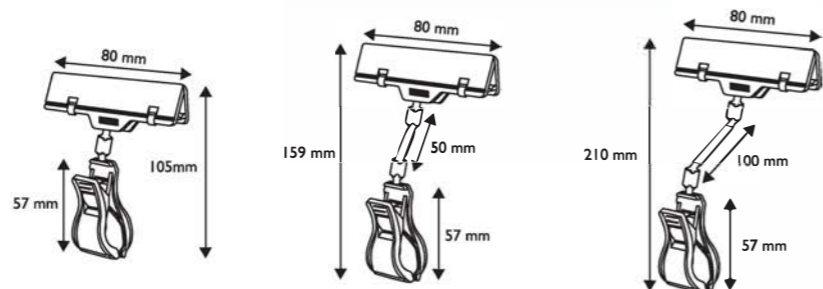

Code 編號	Height (mm) 高度(毫米)	Clip Length (mm) 夾子長度(毫米)	Material 物料	Color 顏色
HP008	105 / 159 / 210	80	PC / PS	Transparent 透明

POP Clip POP夾

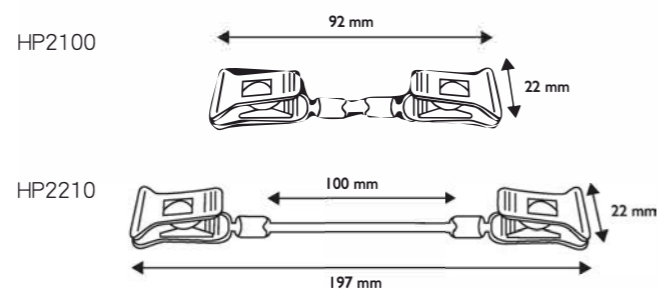

Code 編號	Height (mm) 高度(毫米)	Clip Length (mm) 夾子長度(毫米)	Material 物料	Color 顏色
HP2100	92	22	PC / PS	Transparent 透明
HP2210	197	22	PC / PS	Transparent 透明

Suction POP Clip 吸盤POP夾

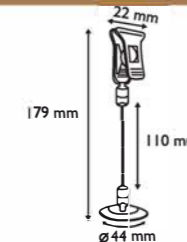

Code 編號	Height (mm) 高度(毫米)	Clip Length (mm) 夾子長度(毫米)	Suction Diameter (mm) 吸盤直徑(毫米)	Material 物料	Color 顏色
TIC26	179	22	44	PC / PS	Transparent 透明

POP Clip POP夾

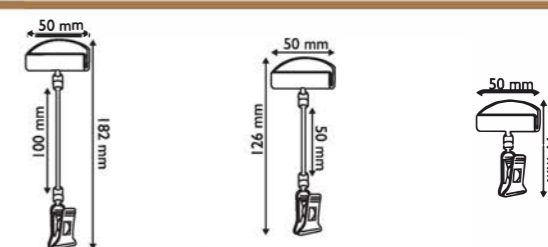
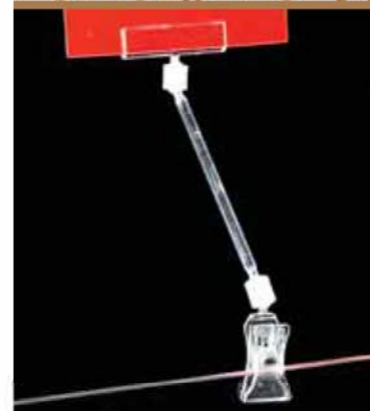

Code 編號	Height (mm) 高度(毫米)	Clip Length (mm) 夾子長度(毫米)	Material 物料	Color 顏色
TIC27	77 / 126 / 182	50	PC / PS	Transparent 透明

POP Clip POP夾

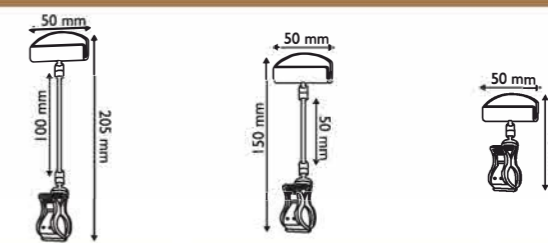

Code 編號	Height (mm) 高度(毫米)	Clip Length (mm) 夾子長度(毫米)	Material 物料	Color 顏色
TIC28	96 / 150 / 205	50	PC / PS	Transparent 透明

Foam Tape POP Clip 粘貼POP夾

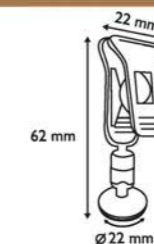

Code 編號	Height (mm) 高度(毫米)	Clip Length (mm) 夾子長度(毫米)	Suction Diameter (mm) 吸盤直徑(毫米)	Material 物料	Color 顏色
TIC29	62	22	22	PC	Transparent 透明

Magnetic POP Clip 磁性POP夾

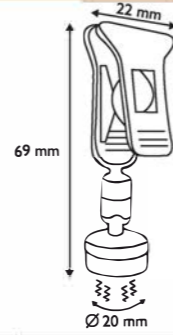

Code 編號	Height (mm) 高度(毫米)	Clip Length (mm) 夾子長度 (毫米)	Diameter (mm) 直徑 (毫米)	Color 顏色
TIC32	69	22	20	Transparent 透明

POP Clip POP夾

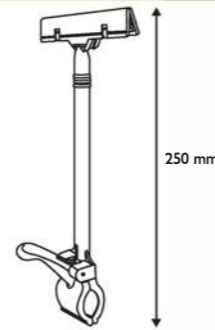

Code 編號	Height (mm) 高度(毫米)	Material 物料	Color 顏色
POP900	250	ABS	White 白色

Magnetic POP Clip 磁性POP夾

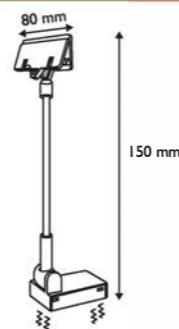

Code 編號	Height (mm) 高度(毫米)	Clip Length (mm) 夾子長度 (毫米)	Material 物料	Color 顏色
POP901	150	80	PS	Transparent 透明

Spring POP Clip 彈簧POP夾

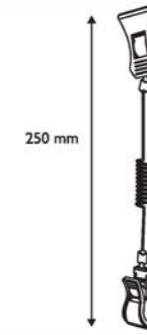

Code 編號	Height (mm) 高度(毫米)	Material 物料	Color 顏色
POP902	250	PS	Transparent 透明

Sign / Badge Clip 展示夾

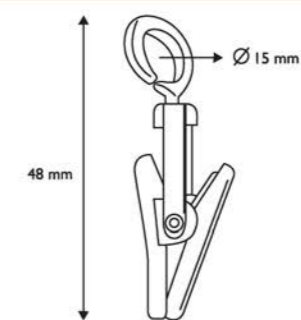

Code 編號	Dimension (mm) 尺寸(毫米)	Material 物料	Color 顏色
CLI6	15 x 48	ABS	Transparent 透明

Foam Tape Ticket Holder 粘貼卡片夾

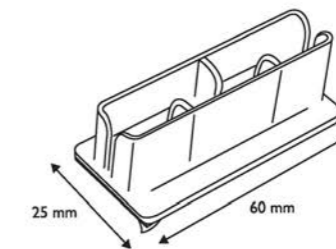

Code 編號	Dimension (mm) 尺寸(毫米)	Material 物料	Color 顏色
TIC7	25 x 60	PS	Transparent 透明

Angled Ticket Holder 標籤夾座

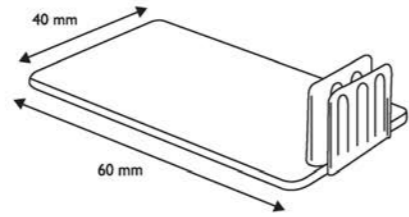

Code 編號	Dimension (mm) 尺寸(毫米)	Material 物料	Color 顏色
TIC8	40 x 60	PS	Transparent 透明

Straight Ticket Holder 標籤夾座

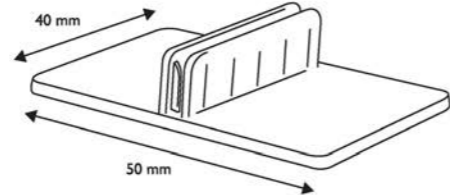
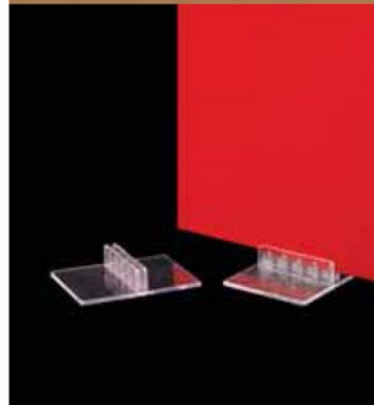

Code 編號	Dimension (mm) 尺寸(毫米)	Material 物料	Color 顏色
TIC9	50 x 40	PS	Transparent 透明

Pin Ticket Holder 針式標籤夾

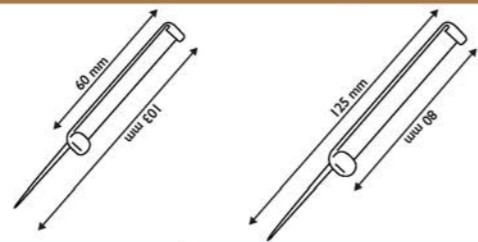

Code 編號	Height (mm) 高度(毫米)	Material 物料	Color 顏色
TIC12	60 / 80	PP	White 白色

Clip Ticket Holder 標籤夾

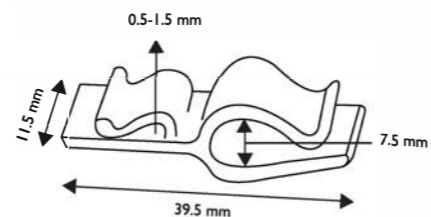

Code 編號	Dimension (mm) 尺寸(毫米)	Material 物料	Color 顏色
TIC23	39.5 x 11.5	PS	Transparent 透明

Clip Ticket Holder 標籤夾

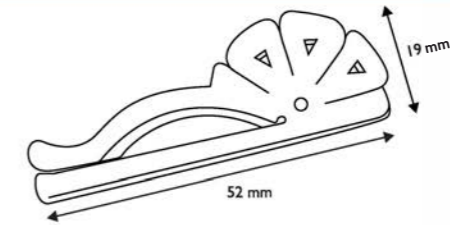

Code 編號	Dimension (mm) 尺寸(毫米)	Material 物料	Color 顏色
TIC24	52 x 19	GFN	White 白色

Stainless Steel Ticket Holder 不鏽鋼標籤座

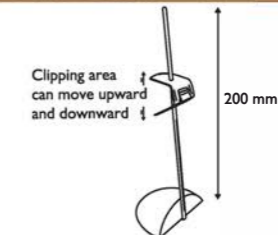

Code 編號	Height (mm) 高度(毫米)	Material 物料
TIC302	200	Stainless Steel 不鏽鋼

Data Strip Clip 標籤夾

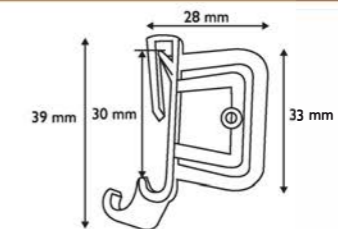

Code 編號	Height (mm) 高度(毫米)	Material 物料	Color 顏色
SHE5	39	PP	Semi-transparent 半透明

Data Strip Clip 標籤夾

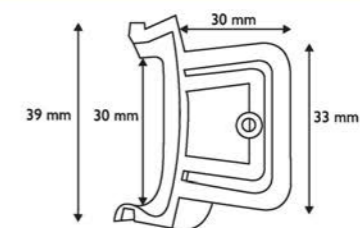
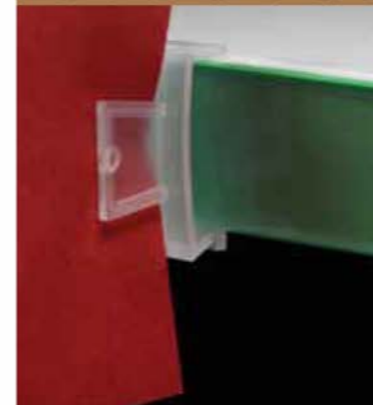

Code 編號	Height (mm) 高度(毫米)	Material 物料	Color 顏色
SHE6	39	PP	Semi-transparent 半透明



Wobblers 晃動粘貼

Wobblers 晃動粘貼

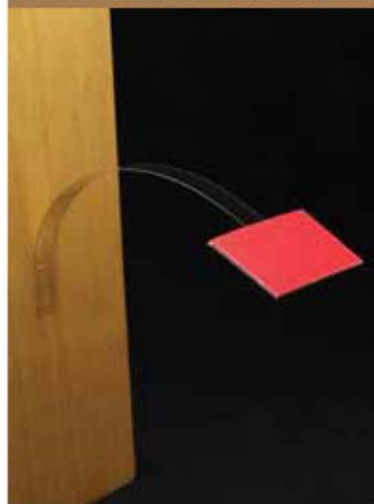

Code 編號	Dimension (mm) 尺寸(毫米)	Material 物料	Color 顏色
WOB1 (Ref.188)	150 x 15	PET	Transparent 透明

Foam Tape Aluminium Wobbler 鋁製晃動粘貼

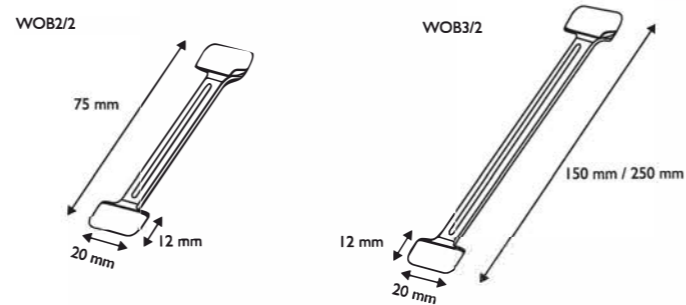

Code 編號	Dimension (mm) 尺寸(毫米)	Material 物料
WOB2/2	75 x 20	Aluminium 鋁
WOB3/2	150 x 20 / 250 x 20	Aluminium 鋁

Foam Tape Spring Wobbler 彈簧晃動粘貼

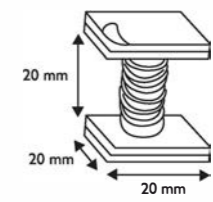
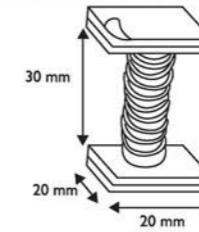

Code 編號	Dimension (mm) 尺寸(毫米)	Code 編號	Dimension (mm) 尺寸(毫米)
WOB4	30 x 20	WOB4M	20 x 20

Foam Tape Spring Wobbler 彈簧晃動粘貼

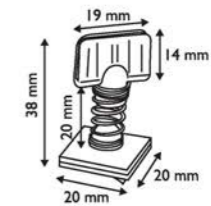
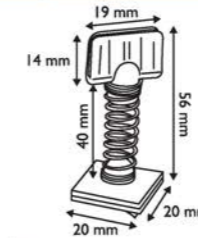

Code 編號	Dimension (mm) 尺寸(毫米)	Code 編號	Dimension (mm) 尺寸(毫米)
WOB4/G	40 x 20	WOB4/GM	20 x 20

Suction Cup Spring Wobbler 彈簧晃動吸盤

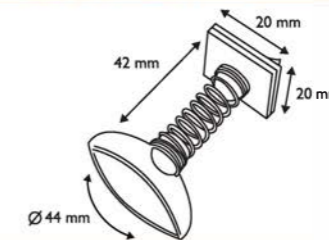

Code 編號	Dimension (mm) 尺寸(毫米)	Diameter (mm) 直徑(毫米)
WOB4/S	44 x 20	44

Foam Tape Spacer 工字型粘貼件

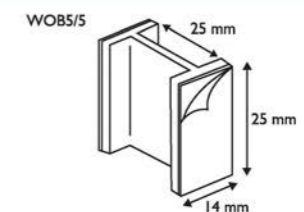
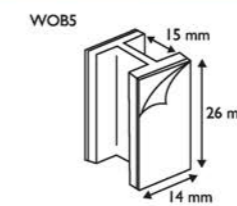

Code 編號	Dimension (mm) 尺寸(毫米)	Material 物料	Color 顏色
WOB5	15 x 26 / 25 x 25	PP	White 白色

Transparent Spring Wobbler 透明晃動粘貼

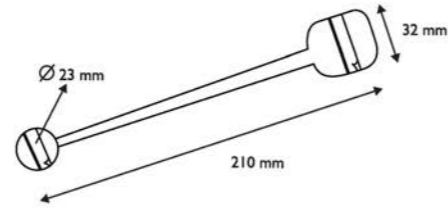

Code 編號	Dimension (mm) 尺寸(毫米)	Material 物料	Color 顏色
WOB13	32 x 210	PVC	Transparent 透明

Aluminium Wobbler 鋁製晃動粘貼

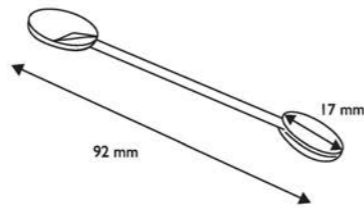

Code 編號	Dimension (mm) 尺寸(毫米)	Material 物料	Color 顏色
WOB20	92 x 17	Aluminium 鋁	White 白色



Flat & Pole Accessories 旗杆展示配件

Flat Magnetic Banner Holder Side 磁性旗杆展示座

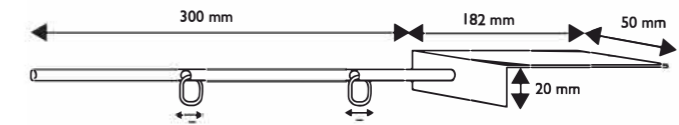
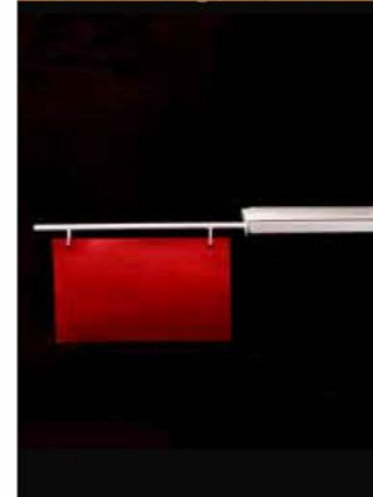

Code 編號	Width (mm) 闊度(毫米)	Tube Material 物料
BAN01/B	300	Metal / Plastic

Magnetic Banner Holder Side 磁性旗杆展示座

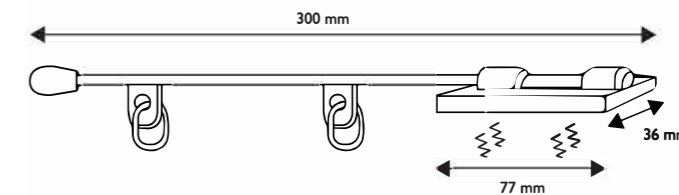

Code 編號	Width (mm) 闊度(毫米)	Tube Material 物料
BAN01/C	300	Metal / Plastic

Suction Cup Banner Holder Side 吸盤旗杆展示座

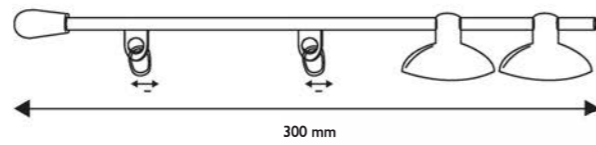

Code 編號	Width (mm) 闊度 (毫米)	Tube Material 物料
BAN01/S	300	Metal / Plastic

Magnetic Banner Holder 磁性旗杆展示座

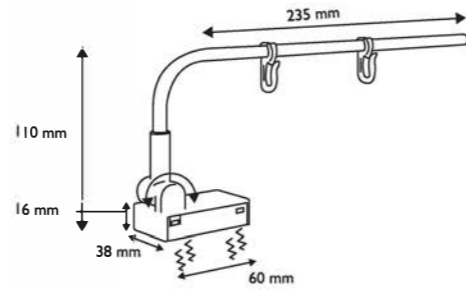

Code 編號	Tube Material 物料
BAN13	Aluminium 鋁

Magnetic Snap Profile Holder 磁性海報夾旗杆座

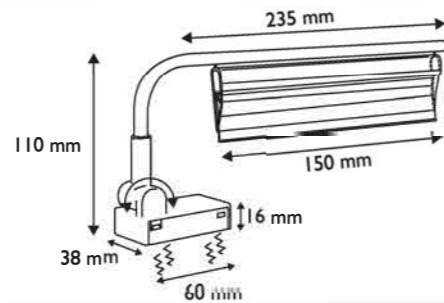

Code 編號	Tube Material 物料
BAN300	Aluminium 鋁

Flat Pole Set 標準旗杆組合 (FLA7 + FLA8 / FLA9 / FLA10 + FLA11)

Flat Pole 旗杆



Using with FLA8, FLA9 & FLA10
配合FLA8, FLA9 & FLA10使用

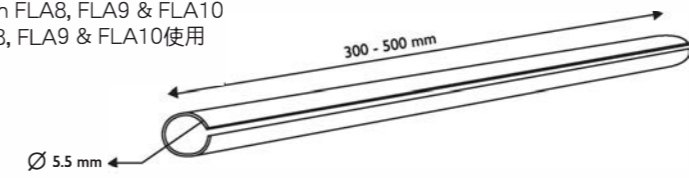

Code 編號	Length (mm) 長度 (毫米)	Diameter (mm) 直徑 (毫米)	Material 物料	Color 顏色
FLA7	300 - 500	5.5	PVC	White 白色

Flag Base 旗杆底座



Using with FLA7
配合FLA7使用

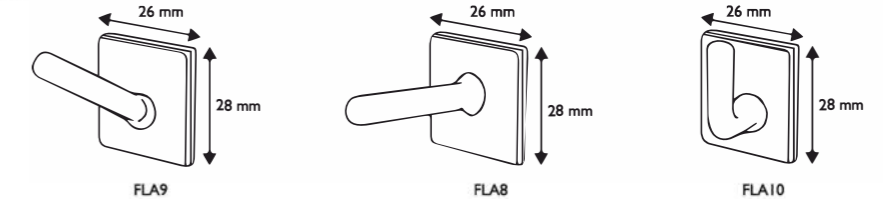

Code 編號	Style 款式	Material 物料	Color 顏色
FLA8	With / Without Tape 90 Degree	ABS	White 白色
FLA9	With / Without Tape 60 Degree	ABS	White 白色
FLA10	With / Without Tape 180 Degree	ABS	White 白色

Flag Endcape 旗杆頂套



Using with FLA7
配合FLA7使用

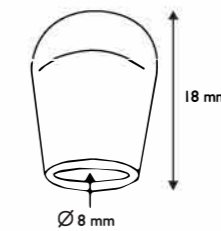

Code 編號	Diameter (mm) 直徑 (毫米)	Material 物料	Color 顏色
FLA11	8	PE	White 白色

Big Flat Pole Set 大旗杆組合(FLA1 + FLA3 + FLA4 + FLA5)

Foam Tape Flag Base 粘貼旗杆底座

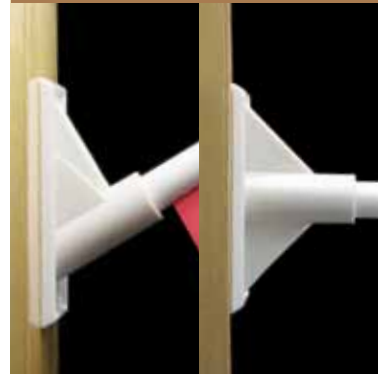

Using with FLA3
配合FLA3使用

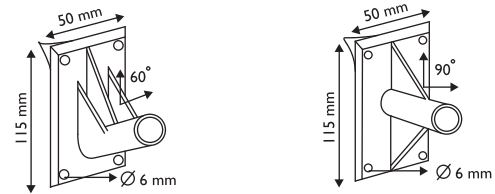

Code 編號	Style 款式	Material 物料	Color 顏色
FLA1	60 Degree / 90 Degree	ABS	White 白色

Flat Pole 旗杆



Using with FLA1
配合FLA1使用

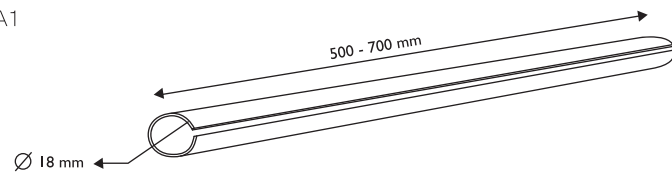

Code 編號	Length (mm) 長度(毫米)	Diameter (mm) 直徑(毫米)	Material 物料	Color 顏色
FLA3	500 - 700	18	PVC	White 白色

Flag End Cup 旗杆頂套



Using with FLA3
配合FLA3使用

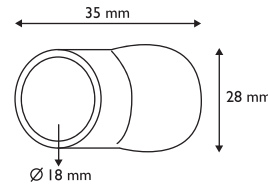

Code 編號	Diameter (mm) 直徑(毫米)	Material 物料	Color 顏色
FLA4	18	ABS	White 白色

Flag Pole Connector 旗杆連接配件



Using with FLA3
配合FLA3使用

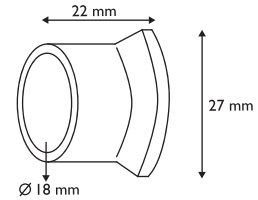

Code 編號	Diameter (mm) 直徑(毫米)	Material 物料	Color 顏色
FLA5	18	ABS	White 白色

Big Banner Holder 座地旗杆展示座

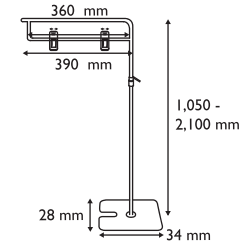

Code 編號	Width (mm) 闊度(毫米)	Height (mm) 高度(毫米)	Material 物料
STD300	390	1,050-2,100	Aluminium 鋁

T POP Magnetic Stand T型磁性展示座

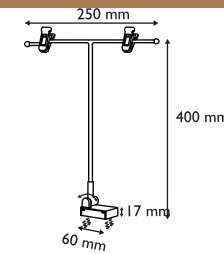

Code 編號	Width (mm) 闊度(毫米)	Height (mm) 高度(毫米)	Material 物料
STD301	250	400	Aluminium 鋁

L POP Magnetic Stand L型磁性展示座

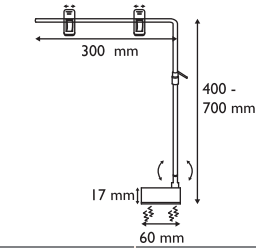

Code 編號	Width (mm) 闊度(毫米)	Height (mm) 高度(毫米)	Material 物料
STD302	300	400-700	Aluminium 鋁

T POP Stand T型展示座

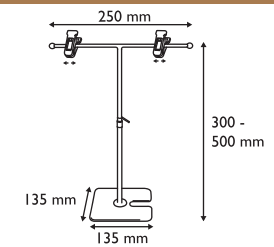

Code 編號	Width (mm) 闊度(毫米)	Height (mm) 高度(毫米)	Material 物料
STD304	250	300-500	Aluminium 鋁



Customized PVC Sign Holders
定製塑料展示牌

PVC Sign Holder 塑料展示牌

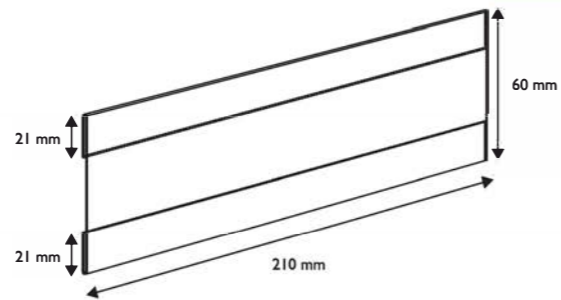
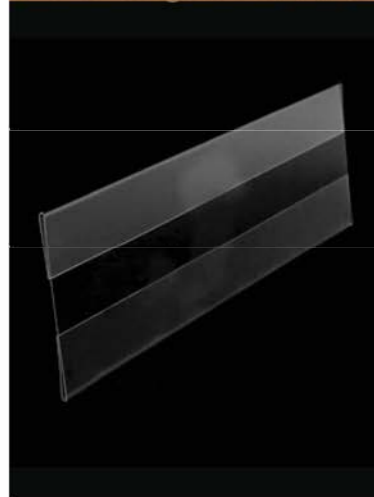

Code 編號	Length (mm) 長度(毫米)	Height (mm) 高度(毫米)	Material Thickness (mm) 物料厚度(毫米)	Material 物料	Color 顏色
LEA900	210	60	0.4	PVC	Transparent 透明

PVC Sign Holder 塑料展示牌

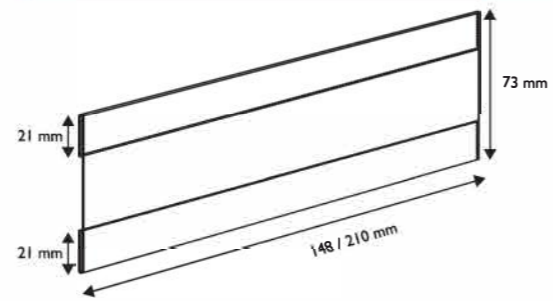
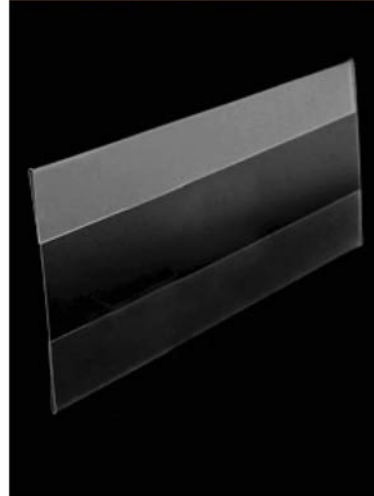

Code 編號	Length (mm) 長度(毫米)	Height (mm) 高度(毫米)	Material Thickness (mm) 物料厚度(毫米)	Material 物料	Color 顏色
LEA901	148 / 210	73	0.4	PVC	Transparent 透明

PVC Sign Holder 塑料展示牌

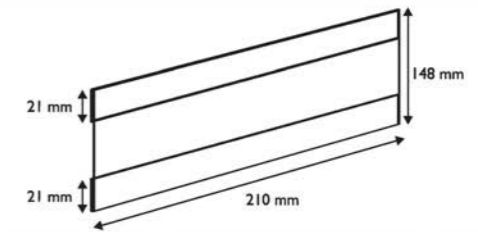
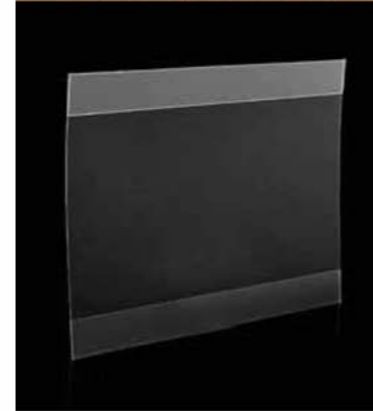

Code 編號	Length (mm) 長度(毫米)	Height (mm) 高度(毫米)	Material Thickness (mm) 物料厚度(毫米)	Material 物料	Color 顏色
LEA902	210	148	0.4	PVC	Transparent 透明

PVC Sign Holder 塑料展示牌

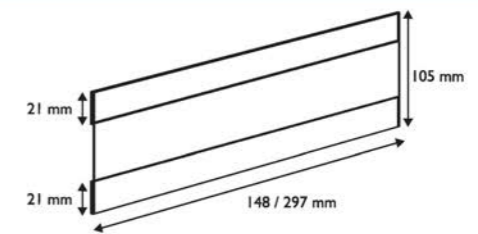
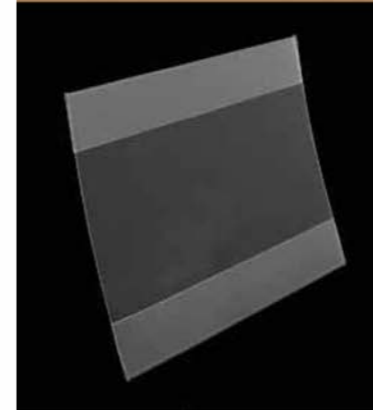

Code 編號	Length (mm) 長度(毫米)	Height (mm) 高度(毫米)	Material Thickness (mm) 物料厚度(毫米)	Material 物料	Color 顏色
LEA903	148 / 297	105	0.4	PVC	Transparent 透明

Adhesive PVC Sign Holder 粘貼塑料展示牌

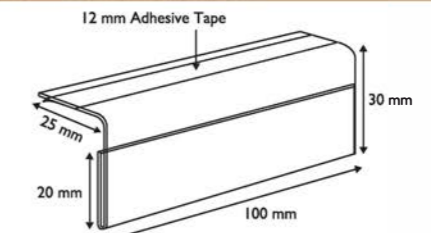

Code 編號	Length (mm) 長度(毫米)	Height (mm) 高度(毫米)	Material Thickness (mm) 物料厚度(毫米)	Material 物料	Color 顏色
LEA904	100	30	0.4	PVC	Transparent 透明

Adhesive PVC Sign Holder 粘貼塑料展示牌



Code 編號	Length (mm) 長度(毫米)	Height (mm) 高度(毫米)	Material Thickness (mm) 物料厚度(毫米)	Material 物料	Color 顏色
LEA905	210 / 297	75	0.4	PVC	Transparent 透明

Adhesive PVC Sign Holder 粘貼塑料展示牌

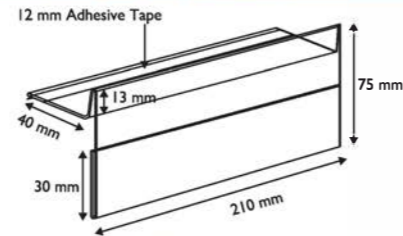

Code 編號	Length (mm) 長度(毫米)	Height (mm) 高度(毫米)	Material Thickness (mm) 物料厚度(毫米)	Material 物料	Color 顏色
LEA906	210	75	0.4	PVC	Transparent 透明

Adhesive PVC Sign Holder 粘貼塑料展示牌

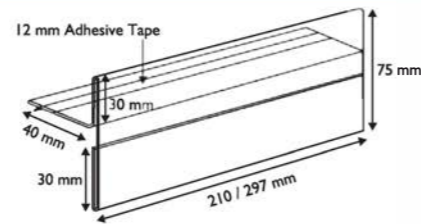
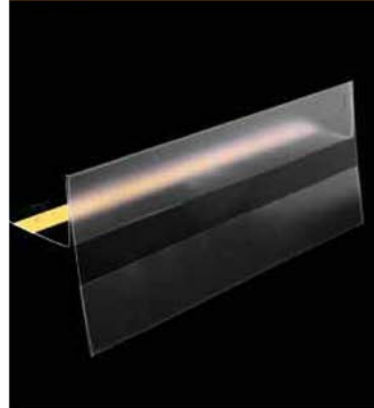

Code 編號	Length (mm) 長度(毫米)	Height (mm) 高度(毫米)	Material Thickness (mm) 物料厚度(毫米)	Material 物料	Color 顏色
LEA907	210 / 297	75	0.4	PVC	Transparent 透明

Vertical PVC Sign Holder 垂直式塑料展示牌

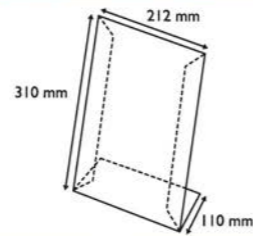

Code 編號	Length (mm) 長度(毫米)	Height (mm) 高度(毫米)	Material Thickness (mm) 物料厚度(毫米)	Material 物料	Color 顏色
LEA908	212	310	0.4	PVC	Transparent 透明

Vertical PVC Sign Holder 垂直式塑料展示牌

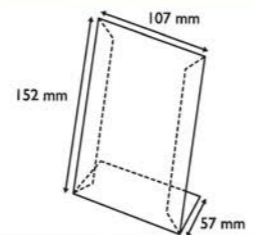

Code 編號	Length (mm) 長度(毫米)	Height (mm) 高度(毫米)	Material Thickness (mm) 物料厚度(毫米)	Material 物料	Color 顏色
LEA909	107	152	0.4	PVC	Transparent 透明

Vertical PVC Sign Holder 垂直式塑料展示牌

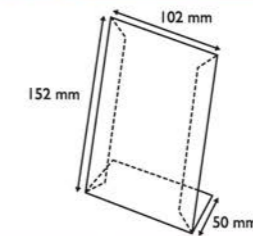

Code 編號	Length (mm) 長度(毫米)	Height (mm) 高度(毫米)	Material Thickness (mm) 物料厚度(毫米)	Material 物料	Color 顏色
LEA910	102	152	0.4	PVC	Transparent 透明

Vertical PVC Sign Holder 垂直式塑料展示牌

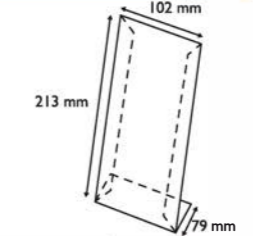

Code 編號	Length (mm) 長度(毫米)	Height (mm) 高度(毫米)	Material Thickness (mm) 物料厚度(毫米)	Material 物料	Color 顏色
LEA911	102	213	0.4	PVC	Transparent 透明

Horizontal PVC Sign Holder 橫式塑料展示牌

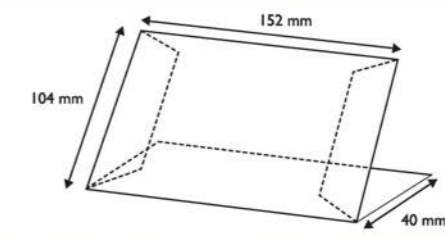
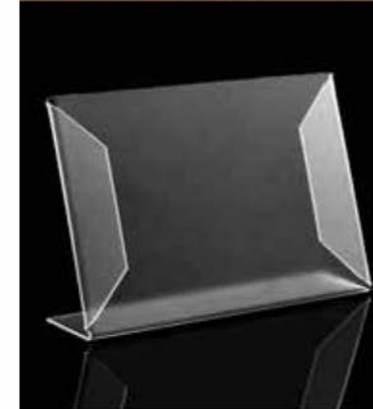

Code 編號	Length (mm) 長度(毫米)	Height (mm) 高度(毫米)	Material Thickness (mm) 物料厚度(毫米)	Material 物料	Color 顏色
LEA912	152	104	0.4	PVC	Transparent 透明

Vertical PVC Sign Holder 垂直式塑料展示牌

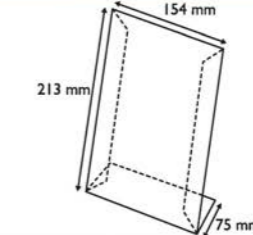

Code 編號	Length (mm) 長度(毫米)	Height (mm) 高度(毫米)	Material Thickness (mm) 物料厚度(毫米)	Material 物料	Color 顏色
LEA913	154	213	0.4	PVC	Transparent 透明

Acrylic Products 亞加力產品系列

We can offer a complete range of acrylic display products for different display applications. All of our acrylic products can be Custom-made.

我們提供的亞加力展示產品，備有不同尺寸及用途，符合不同的展示需求。其他款式的亞加力產品，均可接受訂製。



Acrylic Displays 亞加力展示

Acrylic Watch Stand 亞加力錶座

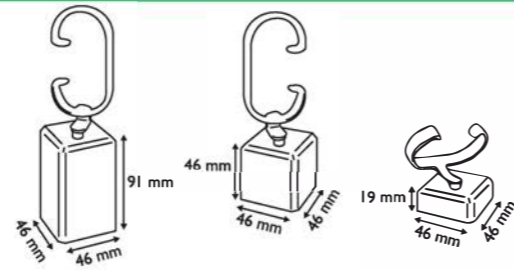

Code 編號	Dimension (mm) 尺寸 (毫米)	Material 物料	Color 顏色
ACL900	46 x 46 x 91 / 46 x 46 x 46 / 46 x 46 x 19	Acrylic	Transparent 透明

Acrylic Cube 亞加力展示箱

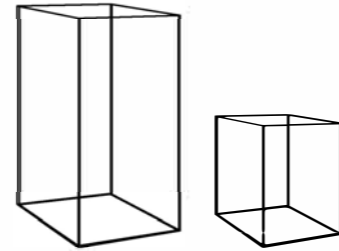
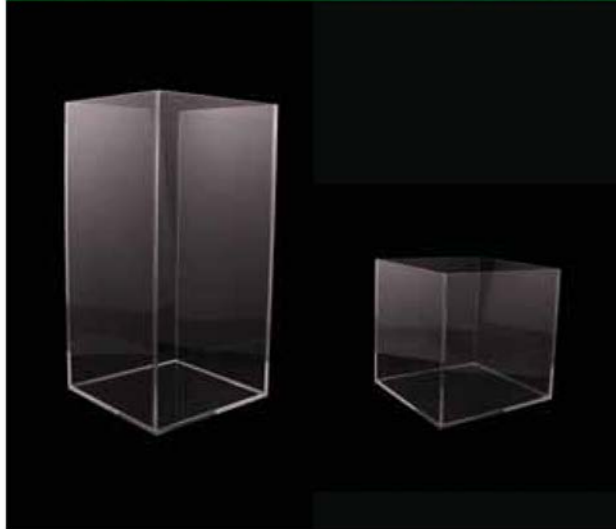

Code 編號	Dimension (mm) 尺寸 (毫米)	Material 物料	Color 顏色
PXC001	240 x 240 x 240 / 200 x 200 x 400 / 260 x 260 x 500	Acrylic	Transparent 透明
PXC002	240 x 240 x 240 / 280 x 280 x 300 / 260 x 260 x 400	Acrylic	Transparent 透明

Acrylic Sign Stand 亞加力展示座

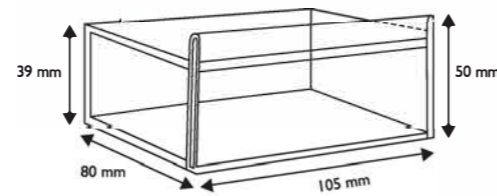

Code 編號	Dimension (mm) 尺寸 (毫米)	Material 物料	Color 顏色
OTH307	105 x 80 x 50	Acrylic	Transparent 透明

Acrylic Sign Stands 亞加力展示座

Acrylic Sign Stand 亞加力展示座

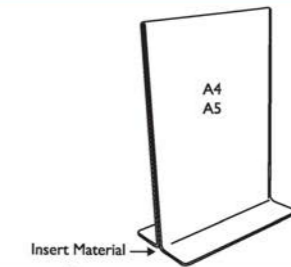
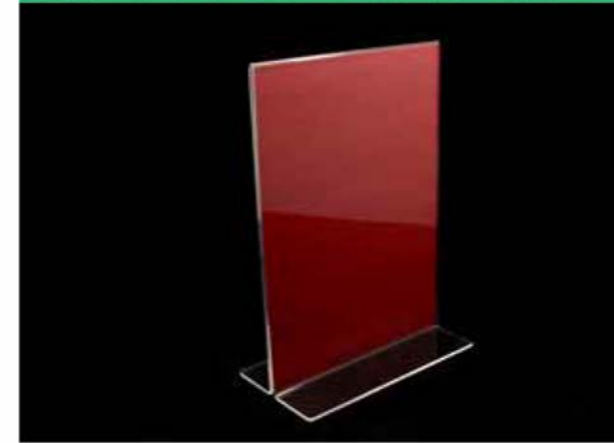

Code 編號	Dimension (mm) 尺寸 (毫米)	Material 物料	Color 顏色
ACL901	A4 / A5	Acrylic	Transparent 透明

Acrylic Sign Stand 亞加力展示座

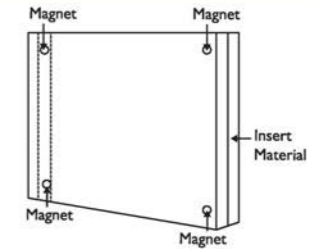

Code 編號	Dimension (mm) 尺寸 (毫米)	Material 物料	Color 顏色
ACL902	A4 / A5	Acrylic	Transparent 透明

Acrylic Sign Stand 亞加力展示座

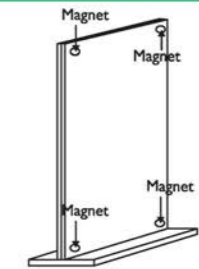

Code 編號	Dimension (mm) 尺寸 (毫米)	Material 物料	Color 顏色
ACL903	Custom-made	Acrylic	Transparent 透明

Showcard Frames & Stands 展示框系列

We offer showcard frames and stands in a wide range of sizes, colors and styles. Frames accessories include various fixings that allow for display on wall, metal shelves and ceiling.

我們提供的展示框一系列產品，備有不同款式、尺寸及顏色可供選擇，更另有多款展示框配件，可與展示框一併使用。展示框及其配件可組合使用於牆壁、貨架及天花板等地方，有助提升商品宣傳之效果。



Frame & Stand Sets 展示座及框

Aluminium Poster Frame 鋁製展示座



Code 編號	Dimension (mm) 尺寸(毫米)	Height (mm) 高度(毫米)
FRA-SH1	A3	550 — 1,010

Frame Stand Set (FRA/E, FRA/I, FRA/POC, FRA/BA) 展示座連框組合



Code 編號	Dimension (mm) 尺寸(毫米)	Height (mm) 高度(毫米)	Color 顏色
FRA1	A1 / A2 / A3 / A4 / A5 / A6	390-680 / 390-1670	Blue / Black / Red / Grey / Green / White / Yellow / Transparent

Showcard Frame 展示框

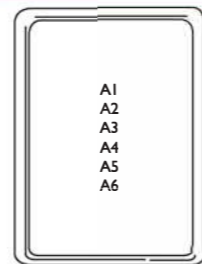
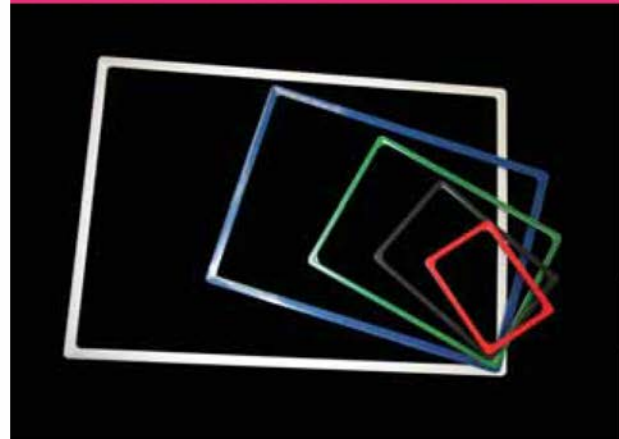

Code 編號	Dimension (mm) 尺寸(毫米)	Style 款式	Material 物料	Color 顏色
FRA/F	A1 / A2 / A3 / A4 / A5 / A6	Light / Heavy Style	ABS	Blue / Black / Red / Grey / Green / White / Yellow / Transparent

Showcard Frame Tube (Height is adjustable) 展示框支撐杆 (可調節高度)

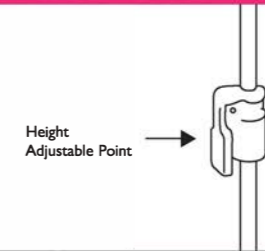

Code 編號	Height (mm) 高度(毫米)	Material 物料
FRA/T	390-1670 / 390 - 680	Aluminium 鋁

Frame Pocket 展示框膠片

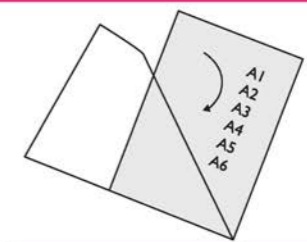
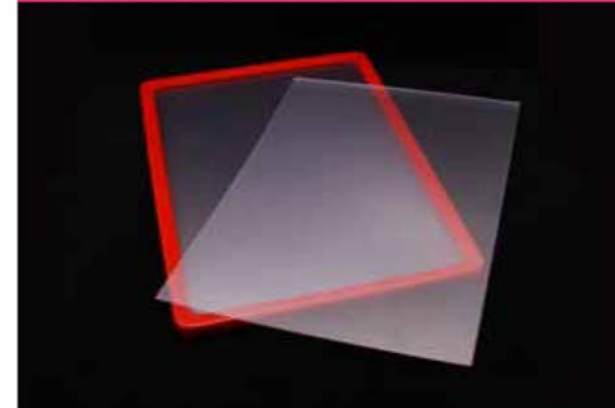

Code 編號	Dimension (mm) 尺寸(毫米)	Material 物料	Color 顏色
FRA/POC	A1 / A2 / A3 / A4 / A5 / A6	PVC	Transparent 透明

Metal Frame Base 金屬展示座

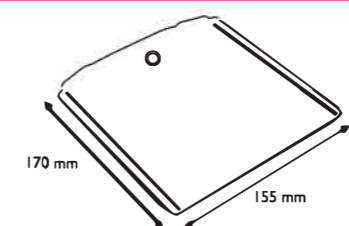

Code 編號	Dimension (mm) 尺寸(毫米)	Material 物料
FRA/BA-S	170 x 155	Stainless Steel 不鏽鋼

Metal Frame Base 金屬展示座

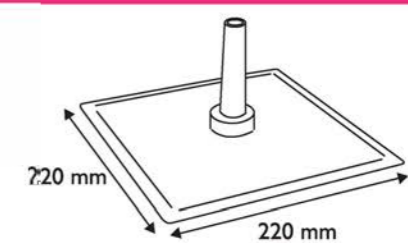

Code 編號	Dimension (mm) 尺寸(毫米)	Material 物料
FRA/BA-L	220 x 220	Combined Metal

Plastic Frame 塑料框

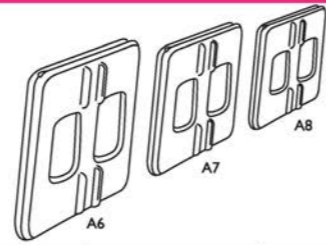

Code 編號	Dimension (mm) 尺寸 (毫米)	Material 物料	Color 顏色
FRA306	A6 / A7 / A8	ABS	Black / Red / Green / White / Yellow /

Plastic Frame Clip 塑料框夾

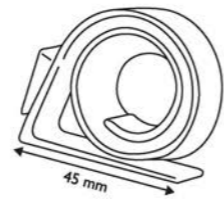

Code 編號	Material 物料	Color 顏色
FRA307	PP	White 白色

Plastic Frame Clip 塑料框夾

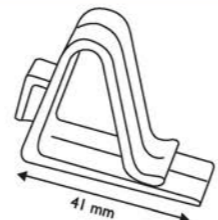

Code 編號	Material 物料	Color 顏色
FRA308	PP	White 白色

Aluminium Frame 鋁製展示框

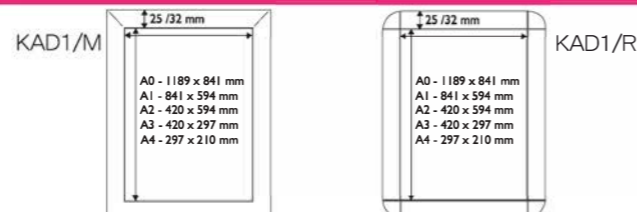

Code 編號	Dimension (mm) 尺寸 (毫米)	Edge width (mm) 邊闊 (毫米)	Style 款式	Material 物料
KAD1/M	A0 / A1 / A2 / A3 / A4	25 / 32	Mitered Corner 尖角	Aluminium 鋁
KAD1/R	A0 / A1 / A2 / A3 / A4	25 / 32	Round Corner 圓角	Aluminium 鋁

Price Frames 數字翻牌

2-Face Price Board 雙面數字翻牌

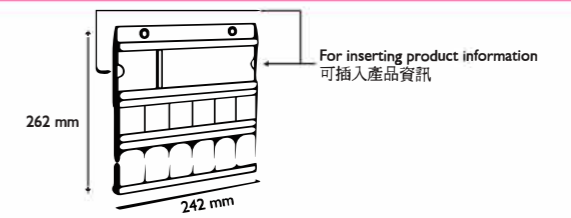

Code 編號	Dimension (mm) 尺寸 (毫米)	Material 物料	Color 顏色
FRA900	262 x 242 / Custom-made 客人自訂	ABS	Black / Custom-made 黑色 / 客人自訂

2-Face Price Board 雙面數字翻牌

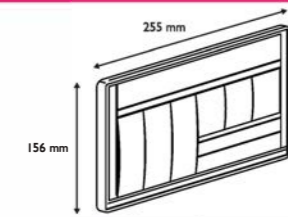

Code 編號	Dimension (mm) 尺寸 (毫米)	Material 物料	Color 顏色
FRA901	255 x 156 / Custom-made 客人自訂	ABS	Black / Custom-made 黑色 / 客人自訂

Price Frame Hook 數字翻牌懸掛鈎



Code 編號	Material 物料	Color 顏色
FRA901C	PC	Transparent 透明

2-Face Price Board 雙面數字翻牌

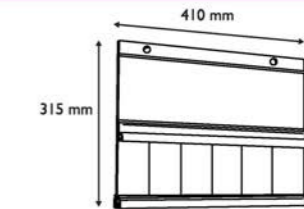

Code 編號	Dimension (mm) 尺寸 (毫米)	Material 物料	Color 顏色
FRA902	410 x 315 / Custom-made 客人自訂	ABS	Yellow / Custom-made 黃色 / 客人自訂

2-Face Price Board 雙面數字翻牌

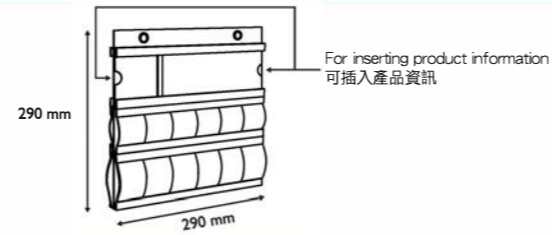

Code 編號	Dimension (mm) 尺寸(毫米)	Material 物料	Color 顏色
FRA903	290 x 290 / Custom-made 客人自訂	ABS	Black / Custom-made 黑色 / 客人自訂

2-Face Price Board Frame 雙面數字翻牌

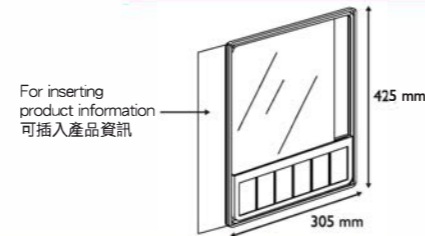

Code 編號	Dimension (mm) 尺寸(毫米)	Material 物料	Color 顏色
FRA904	305 x 425 / Custom-made 客人自訂	ABS	Red / Custom-made 紅色 / 客人自訂

2-Face Price Board Frame 雙面數字翻牌

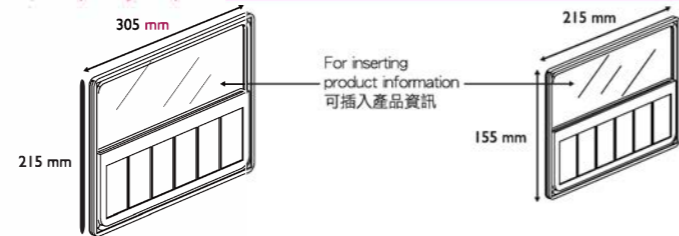

Code 編號	Dimension (mm) 尺寸(毫米)	Material 物料	Color 顏色
FRA905	305 x 215 / 215 x 155 / Custom-made 客人自訂	ABS	Red / Custom-made 紅色 / 客人自訂

1-Face Price Board Frame 單面數字翻牌

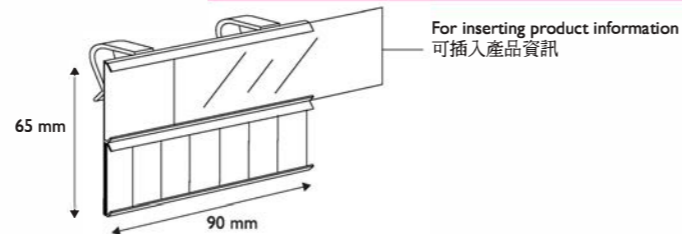

Code 編號	Dimension (mm) 尺寸(毫米)	Material 物料	Color 顏色
FRA912	90 x 65	PVC	Black 黑色

Frame Accessories 展示框配件

L-shape Frame Clip Stand L型展示框夾座

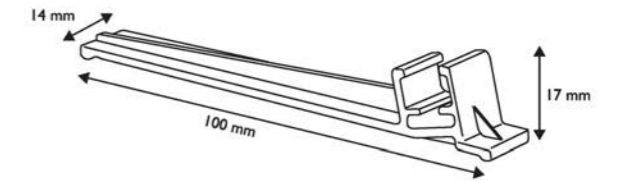

Code 編號	Dimension (mm) 尺寸(毫米)	Material 物料	Color 顏色
FRA/BA-S18	100 x 14 x 17	PC	Transparent 透明

Frame Clip Stand 展示框夾座

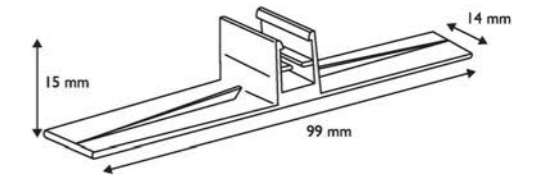

Code 編號	Dimension (mm) 尺寸(毫米)	Material 物料	Color 顏色
FRA/BA-S19	99 x 14 x 15	PC	Transparent 透明

Frame Support Stand 塑框支撐杆

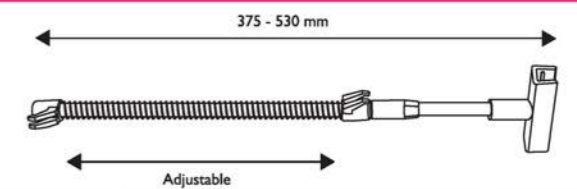

Code 編號	Height (mm) 高度(毫米)	Color 顏色
FRA303	375 - 530	ABS+Aluminium ABS + 鋁

Frame Clip 展示框夾



Code 編號	Dimension (mm) 尺寸(毫米)	Material 物料	Color 顏色
FRA/CLIP	180 x 90	PC	Transparent 透明

White Frame Clip 展示框夾

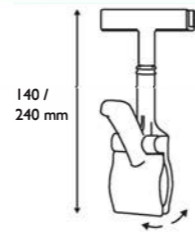

Code 編號	Height (mm) 高度(毫米)	Material 物料	Color 顏色
FRA309	140 / 240	ABS	White 白色

Magnetic Frame Support Stand 磁性展示框支撐座

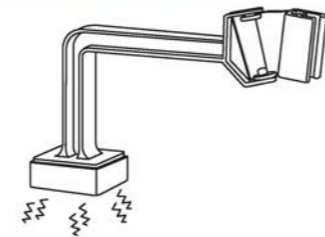

Code 編號	Material 物料	Color 顏色
FRA910	PC	Transparent 透明

Frame Joiner "H" Clip 展示框連接件

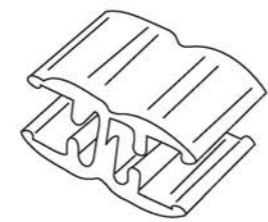
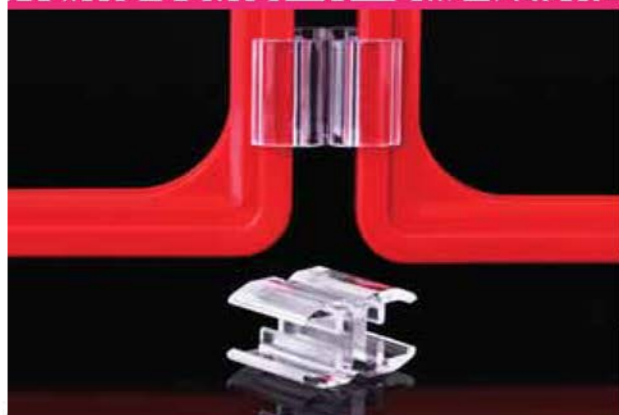

Code 編號	Material 物料	Color 顏色
FRA/CON	PC	Transparent 透明

Frame Left Hook 展示框左鉤

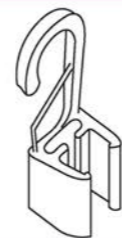

Code 編號	Material 物料	Color 顏色
FRA/HL	PC	Transparent 透明

Frame Right Hook 展示框右鉤



Code 編號	Material 物料	Color 顏色
FRA/HR	PC	Transparent 透明

Rotated Frame Hook 轉動展示框鉤



Code 編號	Material 物料	Color 顏色
FRA908	PC	Transparent 透明

Rotated Frame Hook 轉動展示框鉤



Code 編號	Material 物料	Color 顏色
FRA909	PC	Transparent 透明

Frame Hanging Hook 展示框懸掛鉤



Code 編號	Material 物料	Color 顏色
FRA/HT	PC	Transparent 透明

Price Frame Hook 展示框懸掛鈎



- For using with FRA901
配合FRA901使用

Code 編號	Material 物料	Color 顏色
FRA901C	PC	Transparent 透明

Frame Eyelet 展示框懸掛鈎



Code 編號	Material 物料	Color 顏色
FRA/TR	PC	Transparent 透明

Frame Magnet Clip 展示框磁力配件

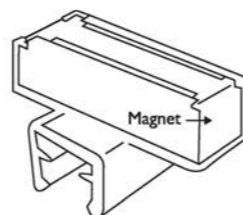

Code 編號	Color 顏色
FRA/MC	Transparent 透明

Frame Magnet Clip 展示框磁力配件

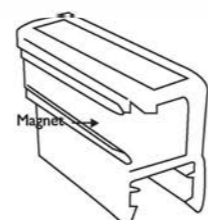

Code 編號	Color 顏色
FRA/MS	Transparent 透明

Adhesive Frame Clip 粘貼展示框座

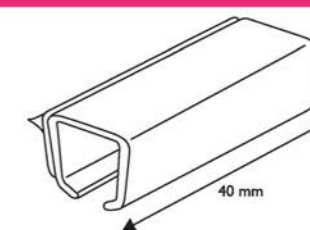

Code 編號	Length (mm) 長度(毫米)	Material 物料	Color 顏色
FRA310	40	PVC	Transparent 透明

Adjustable Magnetic Frame Clip 可調節磁性展示框座

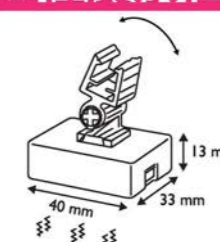

Code 編號	Dimension (mm) 尺寸(毫米)	Color 顏色
FRA301	40 x 33 x 13	White 白色

Magnetic Frame Clip 磁性展示框座

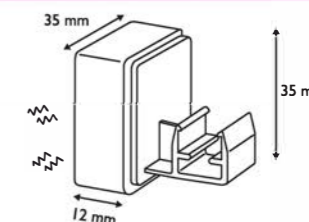

Code 編號	Dimension (mm) 尺寸(毫米)	Color 顏色
FRA906	35 x 35 x 12	White 白色

Magnetic Frame Clip 磁性展示框座

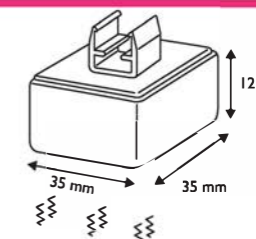
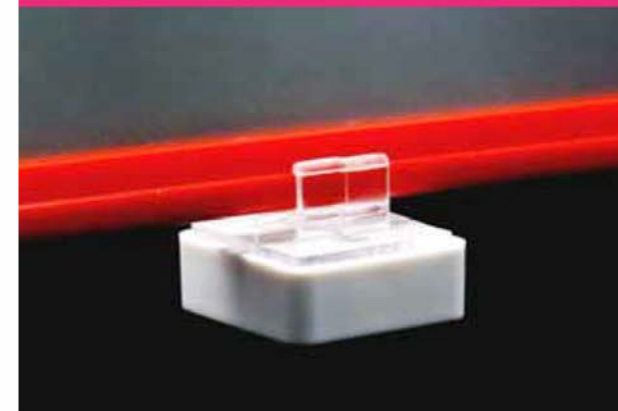

Code 編號	Dimension (mm) 尺寸(毫米)	Color 顏色
FRA907	35 x 35 x 12	White 白色

Pegboard Hooks-Display Hooks / Hook Locks

展示掛臂 / 掛臂防盜配件

We offer various hooks and hook display accessories for using with in-store shop fittings as well as display stand. Accessories include price tags, stock limiters, hook locks and more.

我們提供多款展示掛臂及掛臂配件，備有不同尺寸及物料可供選擇，迎合不同類型商店及展示商品需求。配件包括：掛臂標籤牌、貨品阻擋件及掛臂鎖.....



Butterfly Hooks 扁形掛臂

Butterfly Hook 扁形掛臂

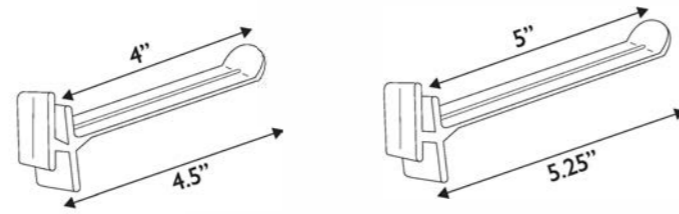

Code 編號	Length (inch) 長度(吋)	Material 物料	Color 顏色
HP10	4.5	ABS	Black / White 黑色 / 白色
HP11	5.25	ABS / GFN	Black / White 黑色 / 白色

Butterfly Hook 扁形掛臂

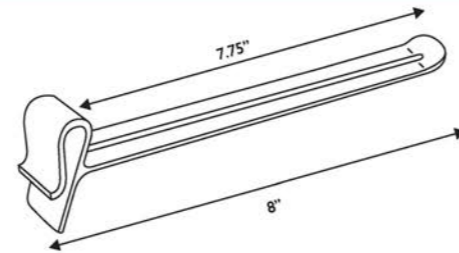

Code 編號	Length (inch) 長度(吋)	Material 物料	Color 顏色
HP25	8	ABS / GFN	Black / White 黑色 / 白色

Butterfly Hook 扁形掛臂

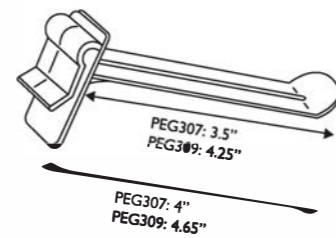

Code 編號	Length (inch) 長度(吋)	Material 物料	Color 顏色
PEG307	4	ABS	Black / White 黑色 / 白色
PEG309	4.65	ABS	Black / White 黑色 / 白色

Single Prong Hooks 單支掛臂

Slatwall Hook 百頁板掛臂

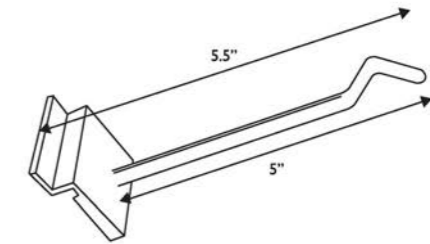
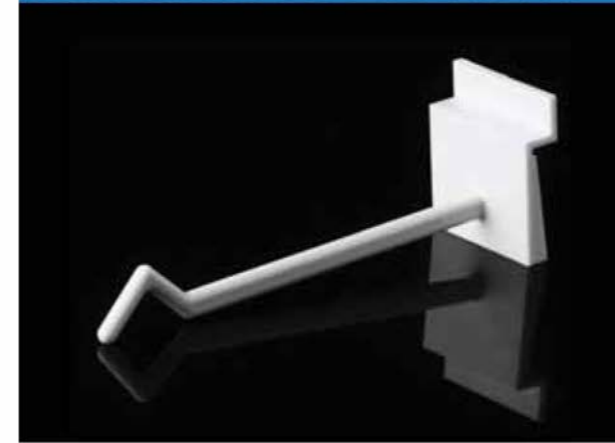

Code 編號	Length (inch) 長度(吋)	Material 物料	Color 顏色
DV5N	5.5	GFN	Black / White 黑色 / 白色

Peaboard Hook 掛臂

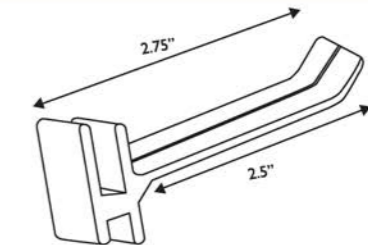

Code 編號	Length (inch) 長度(吋)	Material 物料	Color 顏色
H7	2.75	AS / ABS / GFN	Black / White / Transparent Blue / Transparent Yellow 黑色 / 白色 / 透明藍色 / 透明黃色

Peaboard Hook 掛臂

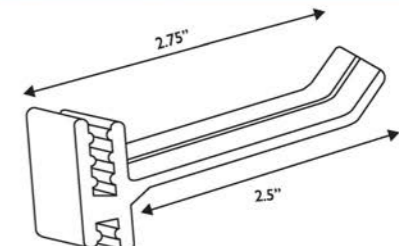

Code 編號	Length (inch) 長度(吋)	Material 物料	Color 顏色
H8	2.75	AS	Black / White / Transparent Blue / Transparent Yellow 黑色 / 白色 / 透明藍色 / 透明黃色

Pegboard Hook 掛臂

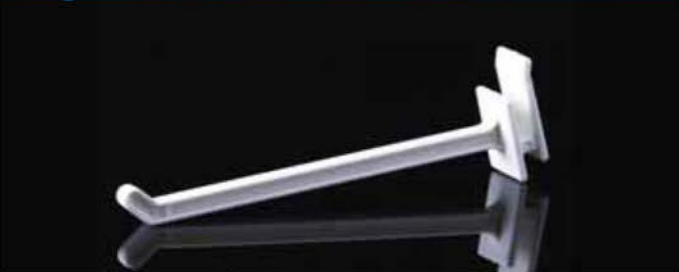
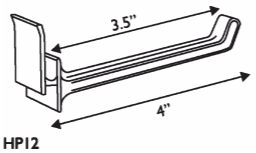
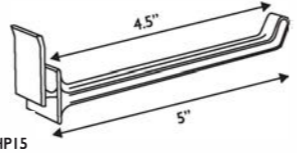
Code 編號	Length (inch) 長度(吋)	Material 物料	Color 顏色
HP3	3	ABS	Black / White 黑色 / 白色
HP12	4	ABS / GFN / PS	Black / White / Pink / Transparent 黑色 / 白色 / 粉紅色 / 透明
HP12A	4.5	GFN	Black / White 黑色 / 白色
HP12W	4	ABS	Black / White 黑色 / 白色
HP15	5	ABS / AS / GFN	Black / White / Transparent Blue 黑色 / 白色 / 透明藍色
HP18A	6	ABS / GFN	Black / White 黑色 / 白色
HP22	8	ABS / GFN	Black / White 黑色 / 白色

Single Prong Hook 單支掛臂

Code 編號	Length (inch) 長度(吋)	Material 物料	Color 顏色
HP115	4.75	ABS	Black / White 黑色 / 白色
HP200	8	ABS	Black / White 黑色 / 白色

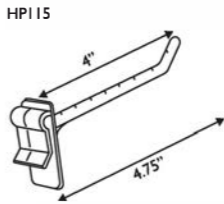
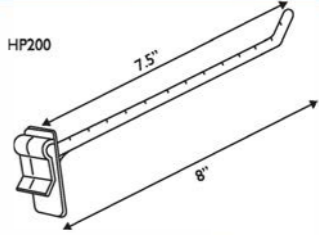
Single Prong Hook 單支掛臂



Code 編號	Length (inch) 長度(吋)	Material 物料	Color 顏色
PEG308	2.5 / 5.75	ABS	Black / White 黑色 / 白色

Pegboard Hook 掛臂

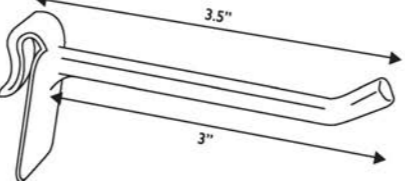
Code 編號	Length (inch) 長度(吋)	Material 物料	Color 顏色
HP9	3.5	ABS	Black / White 黑色 / 白色

Pegboard Hook 掛臂



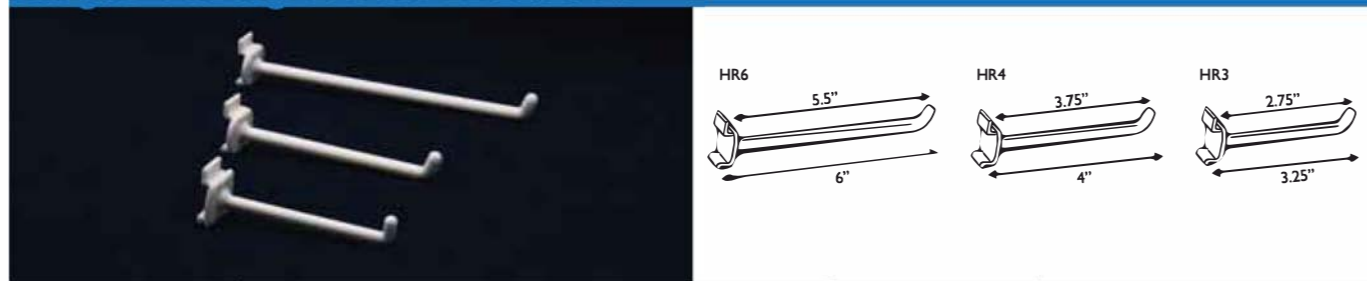

Code 編號	Length (inch) 長度(吋)	Material 物料	Color 顏色
PEG314	4.5 / 6.5	ABS	Black / White 黑色 / 白色

Single Prong Hook 單支掛臂

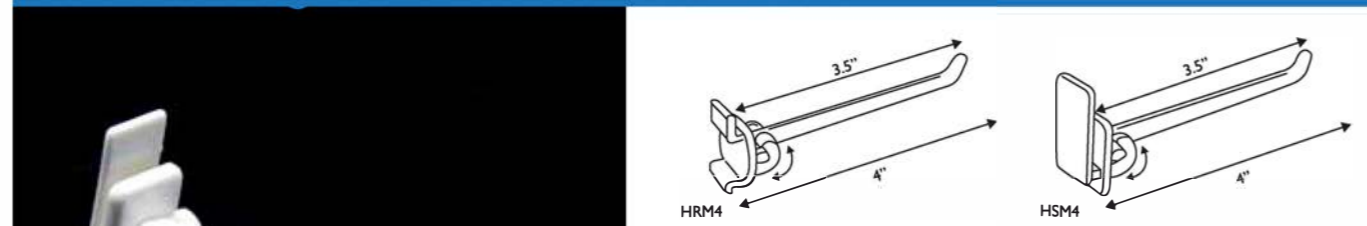

Code 編號	Length (inch) 長度(吋)	Material 物料	Color 顏色
HR3	3.25	ABS	Black / White 黑色 / 白色
HR4	4	ABS	Black / White 黑色 / 白色
HR6	6	ABS	Black / White 黑色 / 白色

Foldable Pegboard Hook 可折疊掛臂



Code 編號	Length (inch) 長度(吋)	Style 款式	Material 物料	Color 顏色
HRM4	4	Round Base 圓底	ABS	Black / White 黑色 / 白色
HSM4	4	Square Base 方底	ABS	Black / White 黑色 / 白色

Single Prong Hook 單支掛臂



Code 編號	Length (inch) 長度(吋)	Material 物料	Color 顏色
PEG34	4.5	ABS	Black / Grey / White 黑色 / 灰色 / 白色

Single Prong Hook 單支掛臂

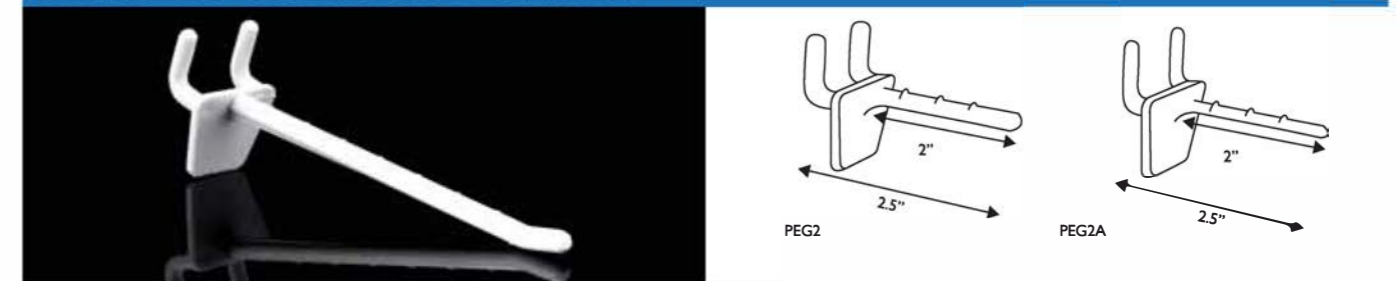

Code 編號	Length (inch) 長度(吋)	Style 款式	Material 物料	Color 顏色
PEG2	2.5	Standard Style 標準型	ABS	White 白色
PEG2A	2.5	Thinner Style 纖幼型	ABS	White 白色
PEG3	5	Standard Style 標準型	ABS	Black / White 黑色 / 白色
PEG3A	4.25	Thinner Style 纖幼型	ABS	Black / White 黑色 / 白色
PEG4	7	Standard Style 標準型	ABS	Black / White 黑色 / 白色
PEG4A	6.35	Thinner Style 纖幼型	ABS	Black / White 黑色 / 白色
PEG5	9	Standard Style 標準型	ABS	Black 黑色

Single Prong Hook 單支掛臂



Code 編號	Length (inch) 長度(吋)	Material 物料	Color 顏色
PRO1	3 / 3.8 / 5 / 5.8 / 6 / 6.8 / 8.5	ABS	Black / White 黑色 / 白色

Metal Single Prong Hook 金屬單支掛臂

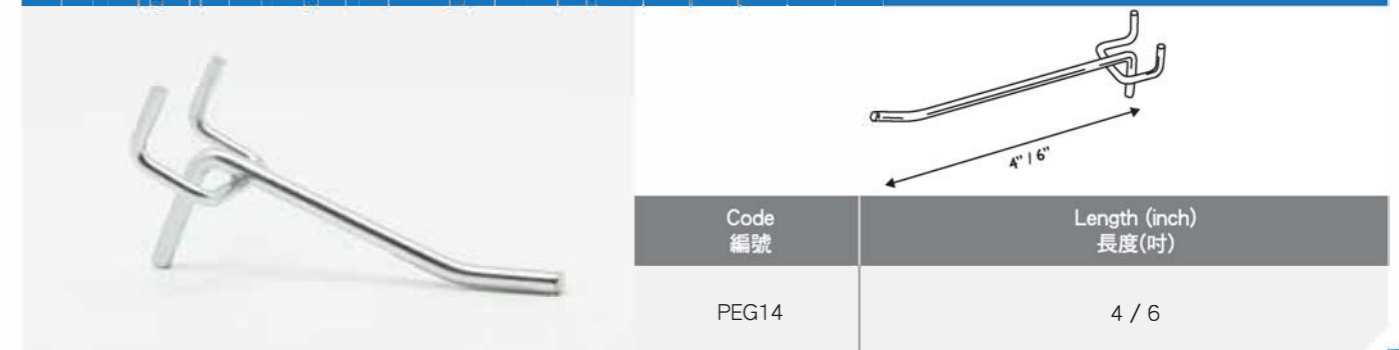

Code 編號	Length (inch) 長度(吋)
PEG14	4 / 6

Double Prong Hooks 雙支掛臂

Double Prong Hook 雙支掛臂

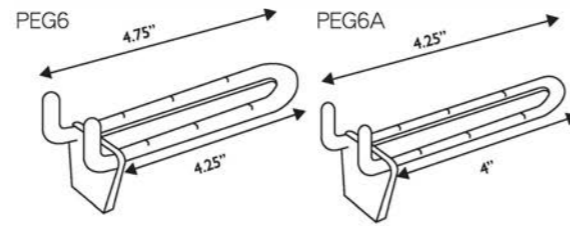

Code 編號	Length (inch) 長度(吋)	Style 款式	Material 物料	Color 顏色
PEG6	4.75	Standard Style 標準型	ABS	Black / White 黑色 / 白色
PEG6A	4.25	Thinner Style 纖幼型	ABS	Black / White 黑色 / 白色
PEG7	6.75	Standard Style 標準型	ABS	Black / White 黑色 / 白色
PEG7A	6.375	Thinner Style 纖幼型	ABS	Black / White 黑色 / 白色
PEG8	8.625	Standard Style 標準型	ABS / GFN	Black / White 黑色 / 白色
PEG10N	10.5	Standard Style 標準型	GFN	Black / White 黑色 / 白色
PEG11N	11.5	Standard Style 標準型	GFN	Black / White 黑色 / 白色

Double Prong Hook 雙支掛臂

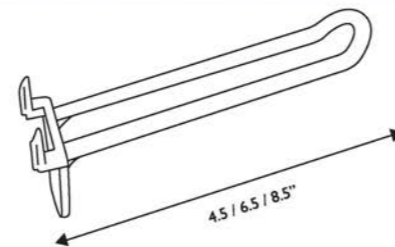

Code 編號	Length (inch) 長度(吋)	Material 物料	Color 顏色
PRO3	4.5 / 6.5 / 8.5	ABS	Black / White 黑色 / 白色

Double Prong Hook 雙支掛臂

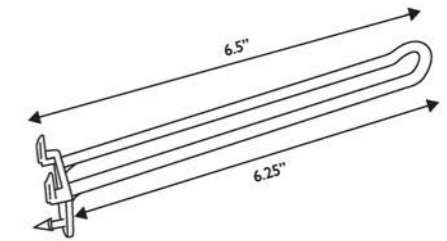
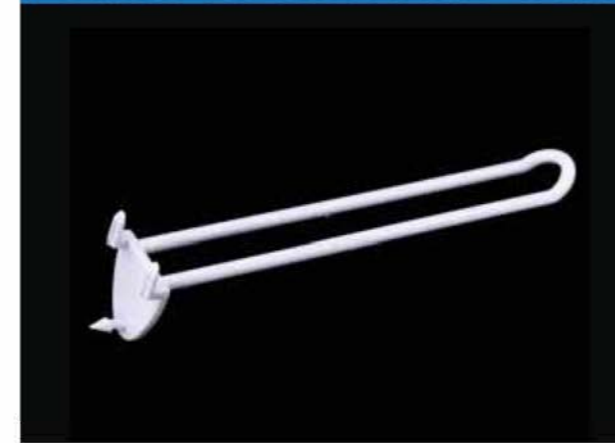

Code 編號	Length (inch) 長度(吋)	Material 物料	Color 顏色
PEG305	6.5	ABS	White 白色

Double Prong Hook 雙支掛臂

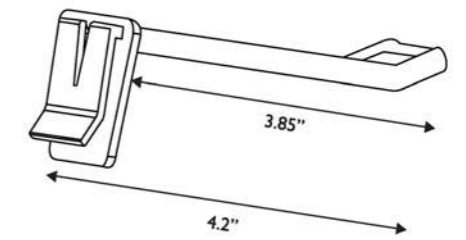

Code 編號	Length (inch) 長度(吋)	Material 物料	Color 顏色
PEG320	4.2	GFN	Black / White 黑色 / 白色

Metal Double Prong Hook 金屬雙支掛臂

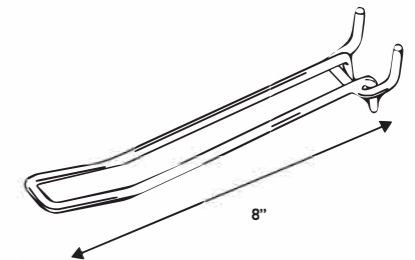

Code 編號	Length (inch) 長度(吋)
PEG16	8

Twin Pegboard Hooks 上下雙支掛臂

Twin Pegboard Hook 上下雙支掛臂

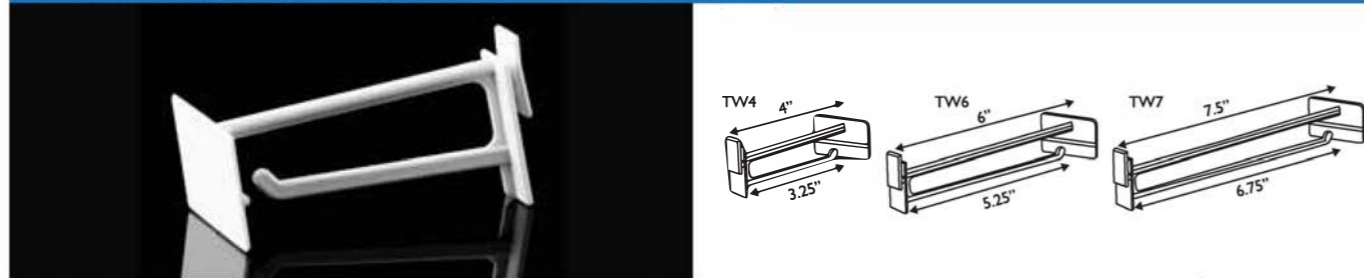

Code 編號	Length (inch) 長度(吋)	Material 物料	Color 顏色
TW4	4	ABS / GFN	Black / White 黑色 / 白色
TW6	6	GFN	Black / White 黑色 / 白色
TW7	7.5	ABS	Black / White 黑色 / 白色
TW8	8	GFN	Black / White 黑色 / 白色

Twin Pegboard Hook 上下雙支掛臂 (可插入標籤牌 Can insert Label Holder)



Code 編號	Length (inch) 長度(吋)	Material 物料	Color 顏色
PEG316	7	ABS / GFN	Black / White 黑色 / 白色

Twin Pegboard Hook 上下雙支掛臂 (可插入標籤牌 Can insert Label Holder)



Code 編號	Length (inch) 長度(吋)	Material 物料	Color 顏色
PEG322	5	ABS / GFN	Black / White 黑色 / 白色

Metal Prong Hooks 金屬掛臂

Metal Power Wing Clip 金屬快速安裝掛鉤



Code 編號	Dimension (mm) 尺寸(毫米)
HP6M	43 x 25

Metal Single Prong Hook (White Base) 金屬單支掛臂 (白底)

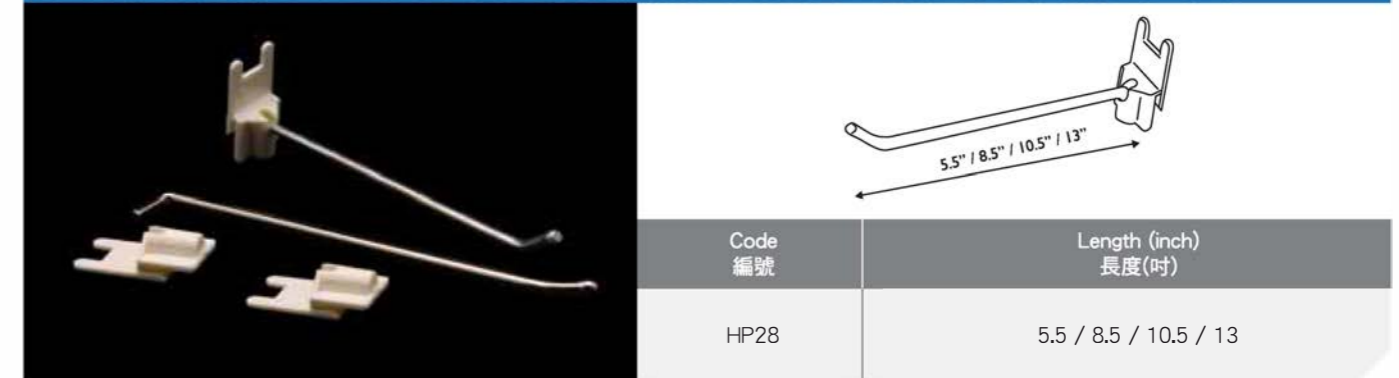

Code 編號	Length (inch) 長度(吋)
HP28	5.5 / 8.5 / 10.5 / 13

Metal Single Prong Hook 單支掛臂



Code 編號	Length (inch) 長度(吋)
PEG14	4 / 6

Metal Double Prong Hook 雙支掛臂



Code 編號	Length (inch) 長度(吋)
PEG16	8

Metal Single Prong Hook 金屬單支掛臂

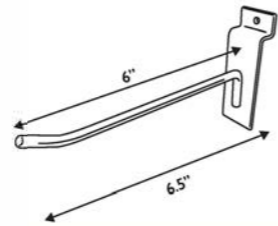

Code 編號	Length (inch) 長度(吋)
PEG304	6.5

Power Wing Clips - Net / Carton Shelf Hooks 快速安裝/網架掛鉤

Power Wing Clip 快速安裝掛鉤

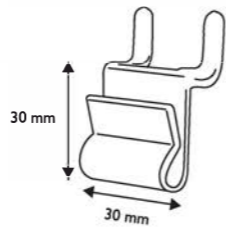

Code 編號	Dimension (mm) 尺寸(毫米)	Material 物料	Color 顏色
HP2	30 x 30	PP / ABS / GFN	White 白色

Power Wing Clip 快速安裝掛鉤

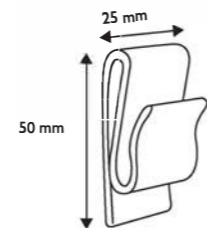
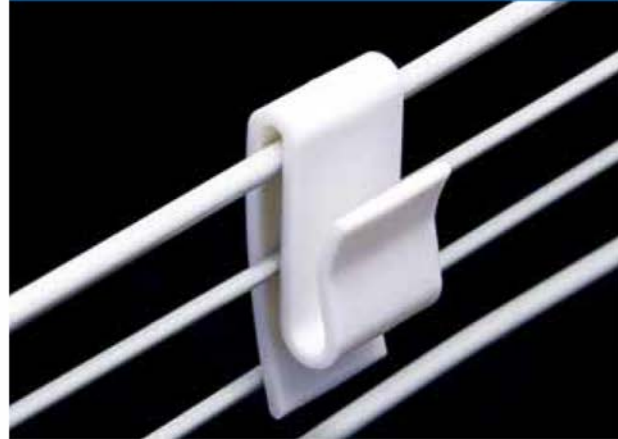

Code 編號	Dimension (mm) 尺寸(毫米)	Material 物料	Color 顏色
HP4	50 x 25	PP	Black / White 黑色 / 白色

Power Wing Clip 快速安裝掛鉤

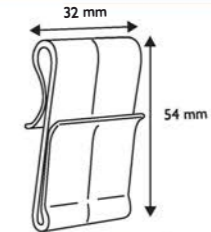

Code 編號	Dimension (mm) 尺寸(毫米)	Material 物料	Color 顏色
HP5	54 x 32	PP	Black / White 黑色 / 白色

Power Wing Clip 快速安裝掛鉤

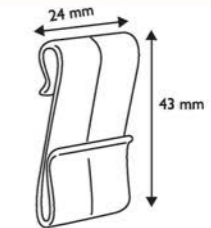

Code 編號	Dimension (mm) 尺寸(毫米)	Material 物料	Color 顏色
HP6	43 x 24	PP	Black / White 黑色 / 白色

Metal Power Wing Clip 金屬快速安裝掛鉤

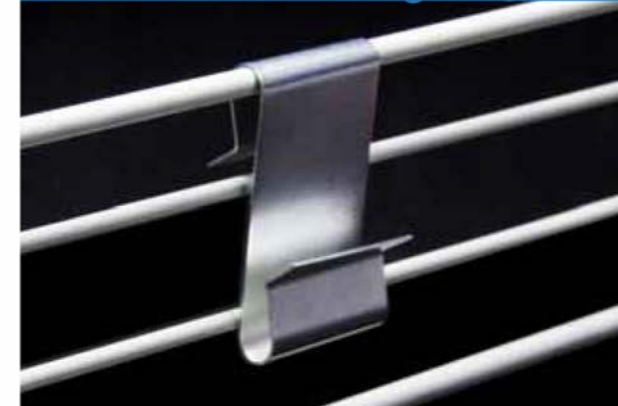

Code 編號	Length (inch) 長度(吋)
HP6M	43 x 25

Net / Carton Shelf Hook 網架 / 紙板掛臂

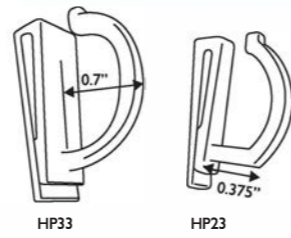
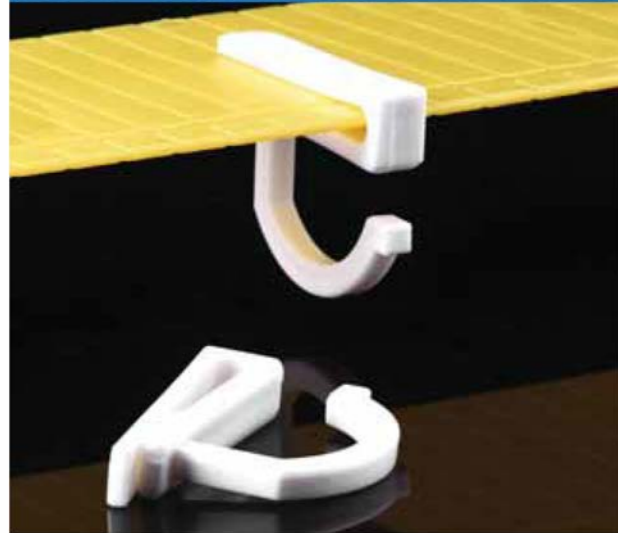

Code 編號	Length (inch) 長度(吋)	Material 物料	Color 顏色
HP23	0.375	PP	Black / White 黑色 / 白色
HP33	0.7	PP	Black / White 黑色 / 白色

Net / Carton Shelf Hook 網架 / 紙板掛臂

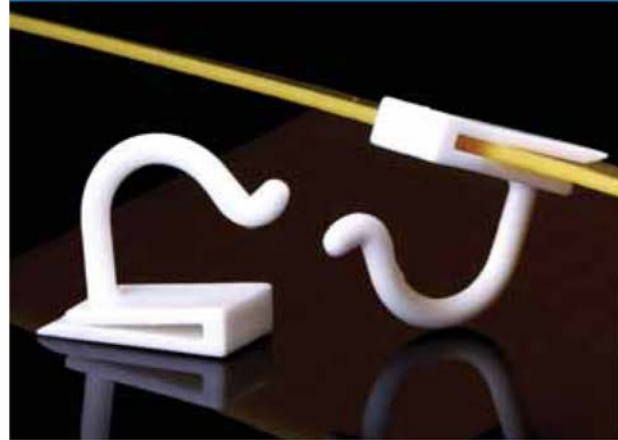

Code 編號	Length (inch) 長度(吋)	Material 物料	Color 顏色
HAN33B	0.63	PP	Black / White 黑色 / 白色

Power Wing Clip 快速安裝掛鉤

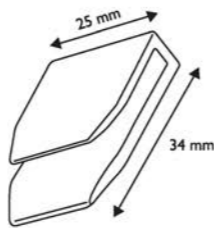
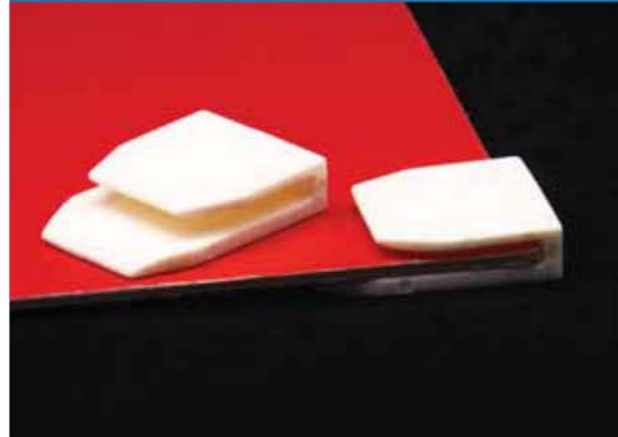

Code 編號	Dimension (mm) 尺寸(毫米)	Material 物料	Color 顏色
PEG310	34 x 25	PP	Black / White 黑色 / 白色

Hook Locks 掛臂防盜配件

Magnetic Lock Set 磁性掛臂鎖組合 (PEG300 + PEG301)

Magnetic Lock 磁力鎖

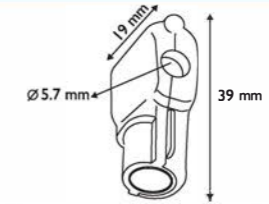

Code 編號	Dimension (mm) 尺寸(毫米)	Material 物料	Color 顏色
PEG300	5.7 x 39 x 19	ABS	Red 紅色

Magnetic Key / Opener 磁力開鎖器



Code 編號	Color 顏色
PEG301	Chromo 鉻色

Double Prona Hook Lock 雙支掛臂防盜配件

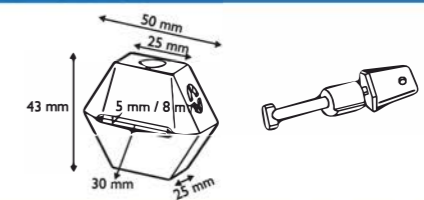

Code 編號	Wire Diameter (mm) 掛臂線徑(毫米)	Dimension (mm) 尺寸(毫米)	Material 物料	Color 顏色
PEG29	5 / 8	50 x 43	ABS	Black / Red 黑色 / 紅色

Double Prona Hook Lock 雙支掛臂防盜配件

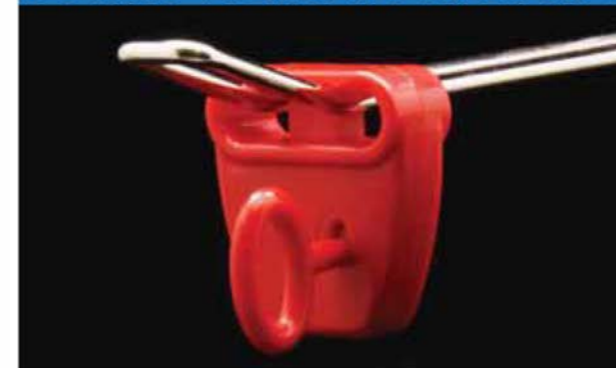

Code 編號	Dimension (mm) 尺寸(毫米)	Material 物料	Color 顏色
PEG302	42 x 45	POM	Red 紅色

Inventory Control Units 產品阻擋配件

Stock Limiter 掛臂展示阻擋件

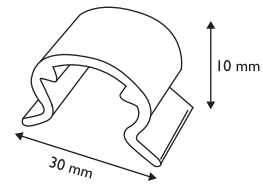

Code 編號	Dimension (mm) 尺寸(毫米)	Material 物料	Color 顏色
PEG20	10 x 30	PP	White 白色

Stock Limiter 掛臂展示阻擋件

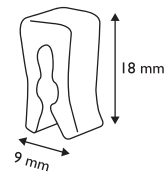
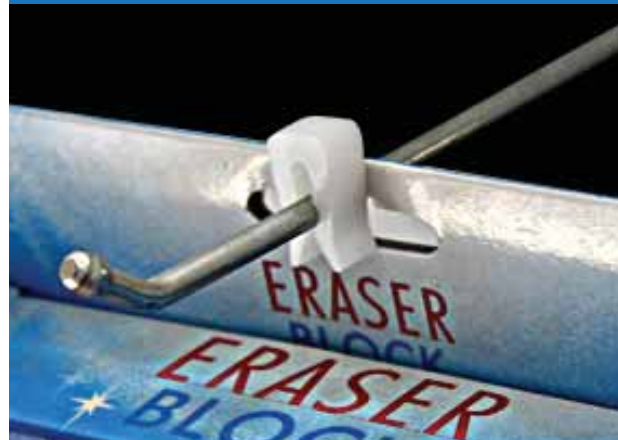

Code 編號	Dimension (mm) 尺寸(毫米)	Material 物料	Color 顏色
PEG21	9 x 18	PE	Semi-transparent 半透明

Single Prona Stopper 單支掛臂阻擋件

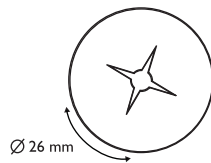

Code 編號	Diameter (mm) 直徑(毫米)	Thickness (mm) 厚度(毫米)	Material 物料	Color 顏色
R26	26	0.5 / 0.8 / 0.9	PP	Semi-transparent 半透明

Butterfly Hook Stopper 扁形掛臂阻擋片

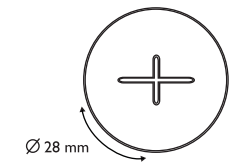

Code 編號	Diameter (mm) 直徑(毫米)	Thickness (mm) 厚度(毫米)	Material 物料	Color 顏色
R28	28	0.8	PP	Semi-transparent 半透明

Butterfly Hook Stopper 扁形掛臂阻擋片

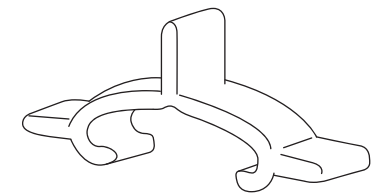

Code 編號	Material 物料	Color 顏色
R29	PE	White 白色

Price Tag 掛臂標籤牌

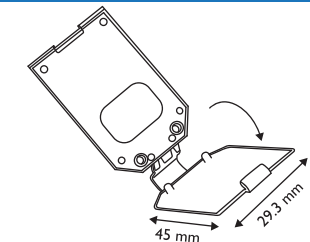

Code 編號	Dimension (mm) 尺寸(毫米)	Material 物料	Color 顏色
PEG17	45 x 29.3	PP	Semi-transparent 半透明

Price Tag 掛臂標籤牌

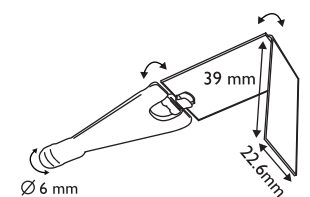

Code 編號	Dimension (mm) 尺寸(毫米)	Color 顏色
PEG25	39 x 22.6 x 6	White 白色

Price Tag 掛臂標籤牌

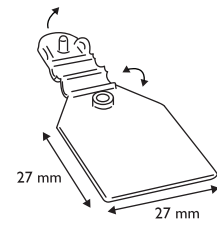
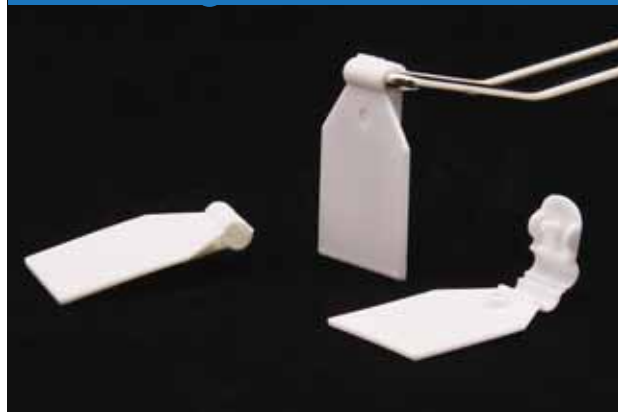

Code 編號	Dimension (mm) 尺寸(毫米)	Material 物料	Color 顏色
PEG26	27 x 27	PP	White 白色



Price Tag 掛臂標籤牌

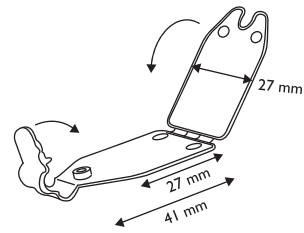

Code 編號	Dimension (mm) 尺寸(毫米)	Material 物料	Color 顏色
PEG33	27 x 27	PP	Semi-Transparent 半透明

Price Tag Holder 標籤配件



- For using on tube & Hook Data Strip
用於圓柱杆及掛臂式標籤牌使用

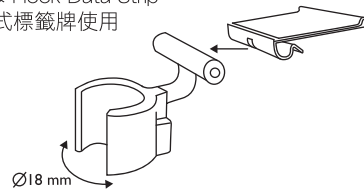

Code 編號	Diameter (mm) 直徑(毫米)	Material 物料	Color 顏色
PEG31	18	PP	White 白色



Suction Cups 吸盤

We have wide range of suction cups in different sizes and styles for different applications

吸盤產品有不同尺寸及款式可供選擇，迎合各方面的需要。



Best Sell

Welcome



SUCTION CUPS 吸盤

Suction Cup 吸盤

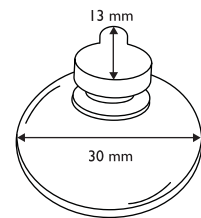

Code 編號	Diameter (mm) 直徑 (毫米)	Material 物料	Suction Cup Color 吸盤顏色
SUC1	30	PVC	Transparent 透明

Suction Cup 吸盤

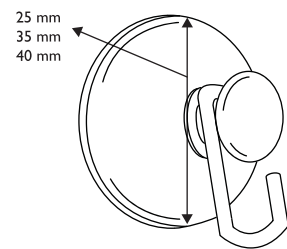

Code 編號	Diameter (mm) 直徑 (毫米)	Material 物料	Style 款式	Suction Cup Color 吸盤顏色
SUC2	25 / 35 / 40	PVC / Non-P PVC	Without Hook 不帶掛鉤	Transparent 透明

Suction Cup 吸盤

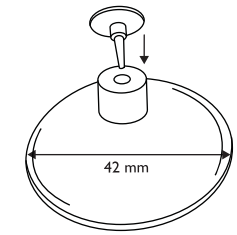

Code 編號	Diameter (mm) 直徑 (毫米)	Material 物料	Suction Cup Color 吸盤顏色
SUC3	42	PVC	Transparent 透明

Suction Cup 吸盤

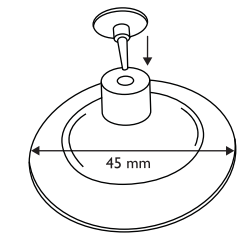

Code 編號	Diameter (mm) 直徑 (毫米)	Material 物料	Suction Cup Color 吸盤顏色
SUC6	45	PVC	Transparent 透明

Plastic Pin 塑料釘 (Using with SUC3 & SUC6 配合SUC3 & SUC6 使用)

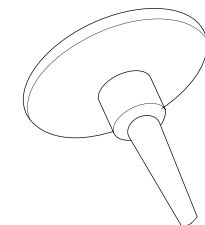

Code 編號	Material 物料	Suction Cup Color 吸盤顏色
SUC-PIN	PP	Semi-transparent 半透明

Suction Cup with Screw 吸盤連螺絲扣

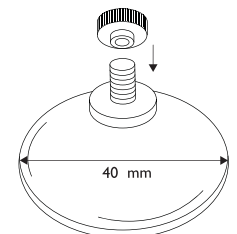

Code 編號	Diameter (mm) 直徑 (毫米)	Material 物料	Suction Cup Color 吸盤顏色
SUC4	40	PVC	Transparent 透明

Suction Cup with Plastic Hook 吸盤連膠鈎

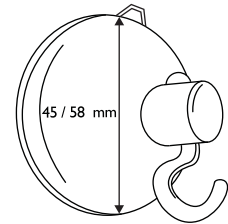

Code 編號	Diameter (mm) 直徑 (毫米)	Material 物料	Suction Cup Color 吸盤顏色
SUC7	45 / 58	PVC	Transparent 透明

Suction Cup 吸盤

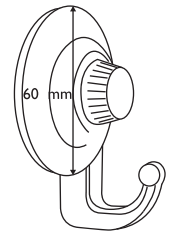

Code 編號	Diameter (mm) 直徑 (毫米)	Material 物料	Suction Cup Color 吸盤顏色
SUC8	60	PVC	White 白色

Suction Cup 吸盤

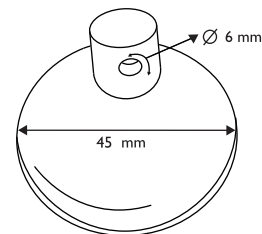

Code 編號	Diameter (mm) 直徑 (毫米)	Material 物料	Suction Cup Color 吸盤顏色
SUC50	45	PVC	Transparent 透明

Suction Cup 吸盤

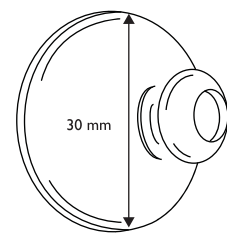

Code 編號	Diameter (mm) 直徑 (毫米)	Material 物料	Suction Cup Color 吸盤顏色
SUC301	30	PVC	Transparent 透明

Suction Cup 吸盤

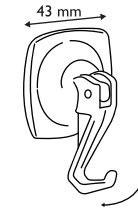

Code 編號	Diameter (mm) 直徑 (毫米)	Material 物料	Style 款式	Suction Cup Color 吸盤顏色
SUC302	43	PVC	With White Hook 帶白色掛鈎	Transparent 透明

Strong Suction Cup 強力吸盤

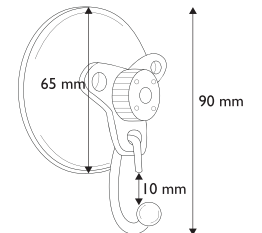

Code 編號	Diameter (mm) 直徑 (毫米)	Style 款式	Suction Cup Color 吸盤顏色
SUC303	65	With Black Hook 帶黑色掛鈎	Transparent 透明

Double Face Suction Cup 雙面吸盤

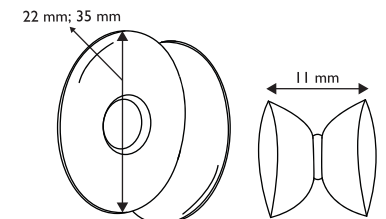

Code 編號	Diameter (mm) 直徑 (毫米)	Material 物料	Suction Cup Color 吸盤顏色
SUC304	22 / 35	PVC	Transparent 透明

Ceiling Display System 懸掛展示系統

Hookei® has a large range of ceiling displays and poster display products for increasing the visual impact from ceiling.

Some of them can get a better visual impact by using with magnetic products.

Hookei® 的懸掛展示系統產品，選擇種類多且用途廣泛，適合大部份商場及零售場地天花裝飾之用。

此外，部份懸掛展示產品更可配合磁性產品使用，以發揮最佳展示效果。

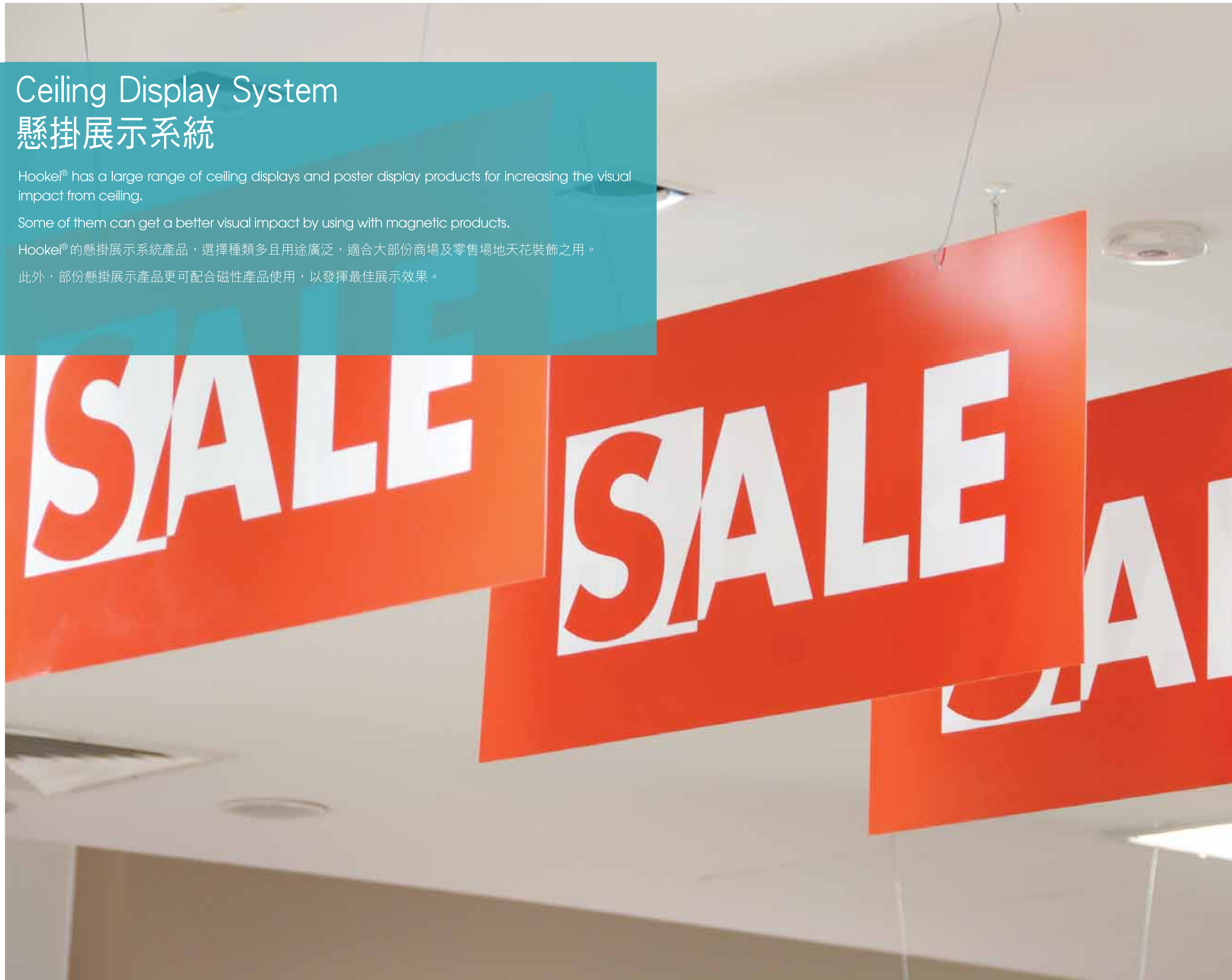

Hanging Solutions 懸掛展示配件

Foam Tape Plastic Hook 粘貼懸掛鈎



Code 編號	Dimension (mm) 尺寸(毫米)	Material 物料	Color 顏色
FOT5	40	ABS	White 白色

Foam Tape Ceiling Hook 粘貼懸掛鈎

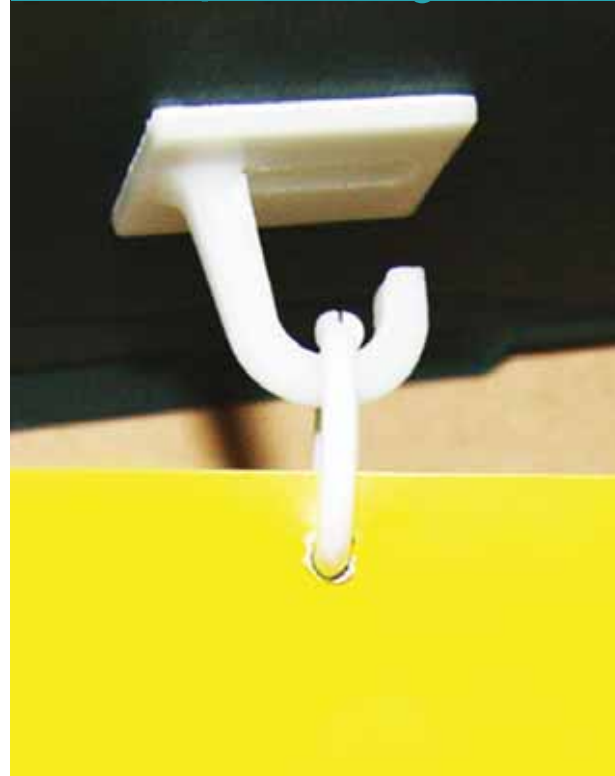

Code 編號	Dimension (mm) 尺寸(毫米)	Material 物料	Color 顏色
HAN0	18 x 18	PP	White 白色
HAN1	20 x 20	PP	White 白色
HAN2	25 x 25 (J Hook J型鈎)	PP	White 白色
HAN3	26 x 37	PP	White 白色
HAN4	30 x 30 (Rotating Hook 可轉動鈎)	PP	White 白色

Flexible Mobile Button 靈活粘貼掛鈎



Code 編號	Dimension (mm) 尺寸(毫米)	Material 物料	Color 顏色
HAN1B	31 x 20	PET	Transparent 透明

Removable Adhesive Hook Set 可移除粘貼掛鈎組合(HAN1/RT + HAN1/RT/KEY)

Removable Adhesive Hook 可移除粘貼掛鈎



"NO TRACE WILL LEAVE 不留痕跡"

Code 編號	Dimension (mm) 尺寸(毫米)	Material 物料	Color 顏色
HAN1/RT	4 x 20 / 7 x 20	PC	Transparent 透明

Key Opener 移除鑰匙



- Simple peel-and-stick, a quick and easy installation.
- Uninstal by using a RED KEY, no trace will leave. 配合鑰匙使用，簡易安裝及卸除，不留痕跡。

Code 編號	Style 款式	Material 物料	Color 顏色
HAN1/RT/KEY	4 mm / 7 mm	ABS	RED 紅色

Ceiling Clip 頂篷掛夾



Code 編號	Dimension (mm) 尺寸(毫米)	Material 物料	Color 顏色
HAN7	15 x 22	PP	Semi-Transparent 半透明

Ceiling Clip 頂篷掛夾



Code 編號	Dimension (mm) 尺寸(毫米)	Material 物料	Color 顏色
HAN8	20 x 20	PP	Semi-Transparent 半透明

Metal Ceiling Hook 金屬頂篷掛鉤



Code 編號	Width (mm) 闊度 (毫米)
HAN9	55

Metal Ceiling Hook 金屬頂篷掛鉤



Code 編號	Height (mm) 高度 (毫米)
HAN10/W	65

Metal Ceiling Hook 金屬頂篷掛鉤

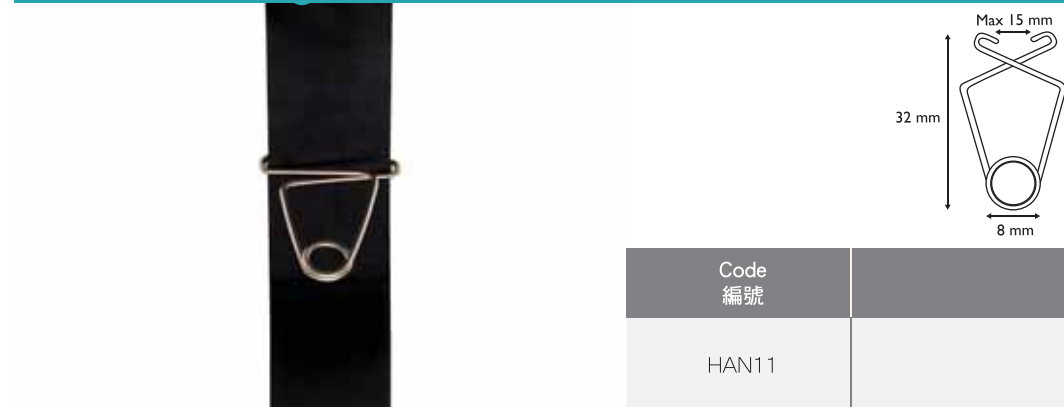

Code 編號	Height (mm) 高度 (毫米)
HAN11	32

String Wire with Hook 尼龍線掛鉤

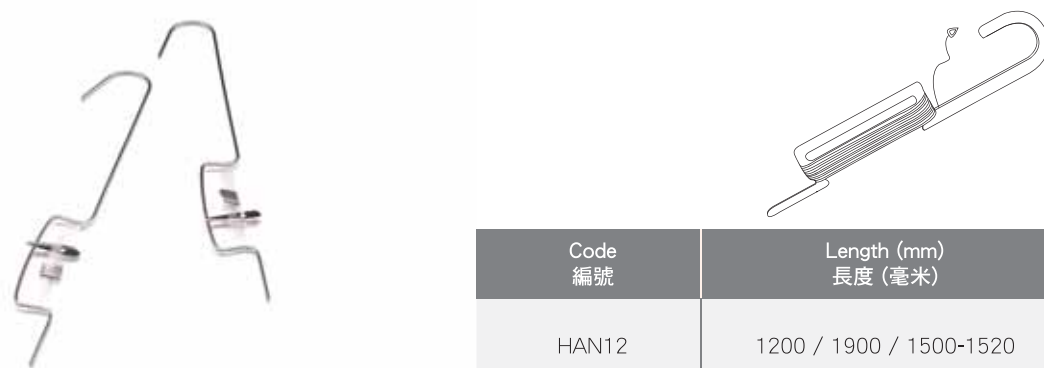

Code 編號	Length (mm) 長度 (毫米)	Wire Material 延長線物料
HAN12	1200 / 1900 / 1500-1520	Nylon Polyester

Mobile Spiral 彈簧雙掛鉤



Code 編號	Max. Length (mm) 長度 (毫米)
HAN15	320 — 2,500
HAN16	210 — 1,400
HAN17	160 — 1,300

Metal Double Hook 金屬雙掛鉤



Code 編號	Length (mm) 長度 (毫米)	Material 物料
HAN20	60 / 100 / 150 / 200 / 300 / 400 / 500 / 600 / 900	Shiny Metal / Non-shiny Metal 光面金屬 / 啞面金屬

Metal Hanging Hook 金屬掛鉤

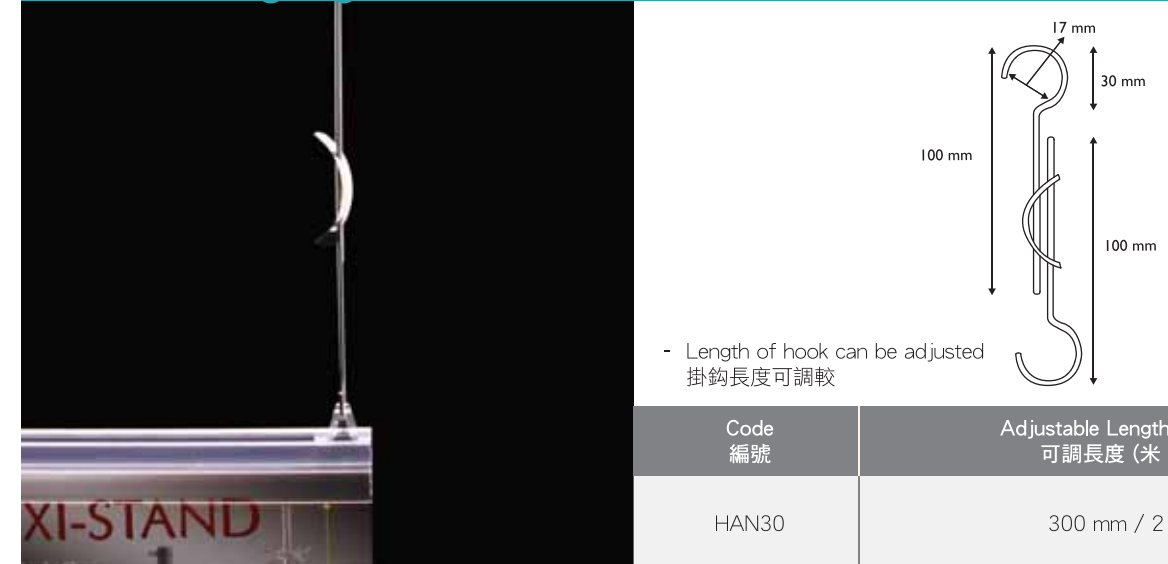

Code 編號	Adjustable Length (M / mm) 可調長度 (米 / 毫米)
HAN30	300 mm / 2 x 1M

Metal Wire Poster Hanger 金屬懸掛式海報架

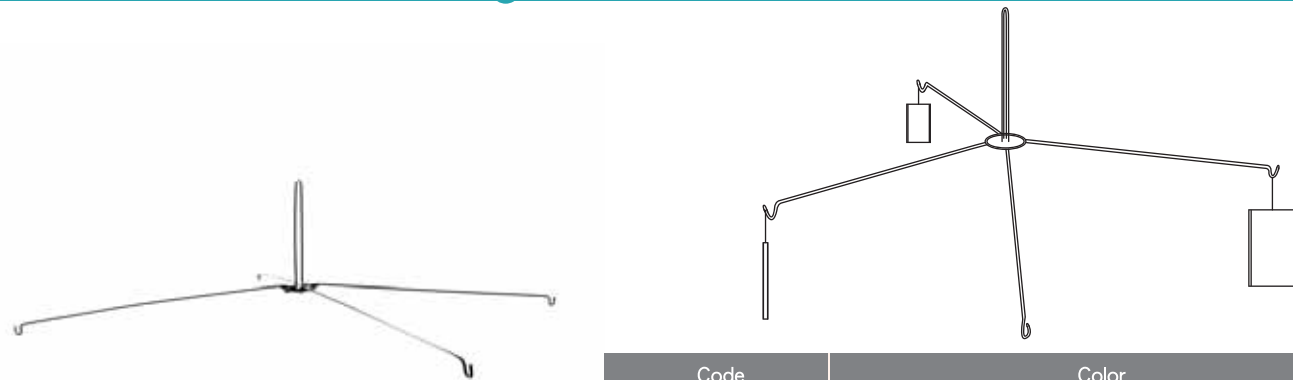

Code 編號	Color 顏色
HAN32	Black 黑色

Foam Tape Ceiling Hook 粘貼懸掛鈎

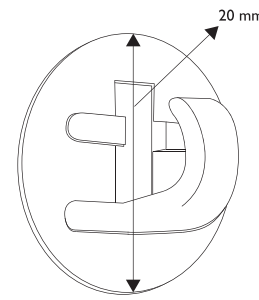

Code 編號	Diameter (mm) 直徑 (毫米)	Material 物料	Color 顏色
HAN34	20	PP	White 白色

Magnetic Solutions 磁性產品

Square Magnet Hook 方形磁性鈎

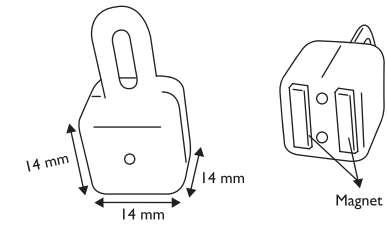

Code 編號	Dimension (mm) 尺寸 (毫米)	Color 顏色
MAG1	14 x 14 x 14	White 白色

Rectangular Magnet Hook 矩型磁性鈎

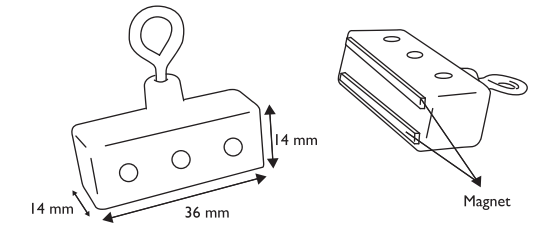

Code 編號	Dimension (mm) 尺寸 (毫米)	Color 顏色
MAG2	14 x 36 x 14	White 白色

Round Magnet Hook 圓型磁性鈎



Ø 16 mm; 20 mm; 25 mm;
32 mm; 36 mm; 40 mm
47 mm; 50 mm

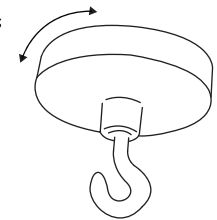

Code 編號	Diameter (mm) 直徑 (毫米)	Color 顏色
MAG4	16 / 20 / 25 / 32 / 36 / 40 / 47 / 50	White 白色

Magnet Roll with Tape 卷裝粘貼磁帶

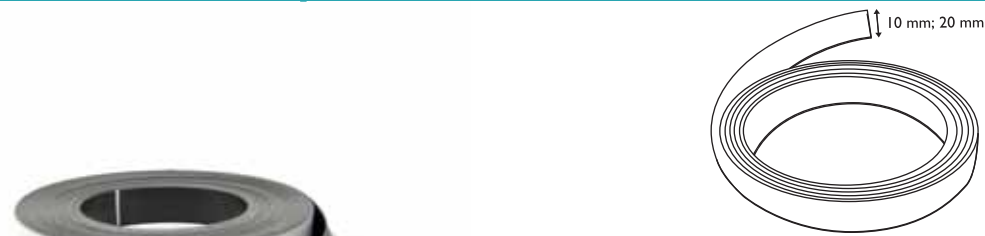

Code 編號	Width (mm) 闊度 (毫米)	Total Length (M) 總長度 (米)
MAG5	10 / 20	10

Magnet Grip 磁性膠座

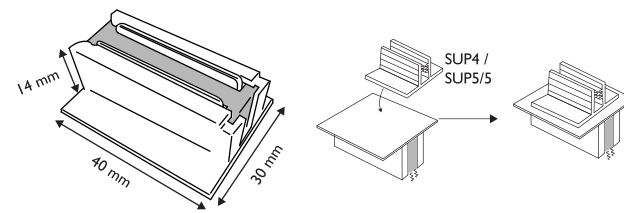
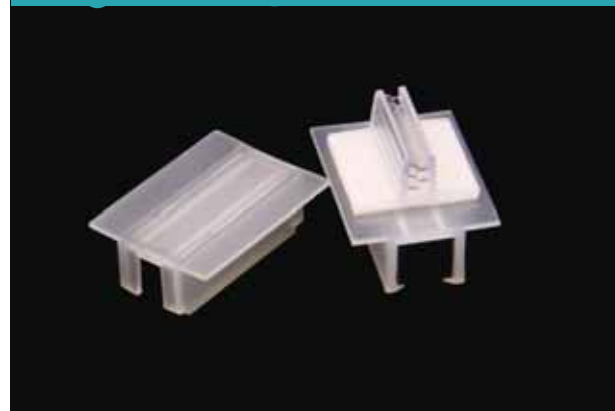

Code 編號	Dimension (mm) 尺寸 (毫米)	Color 顏色
MAG7	40 x 30 x 14	Semi-transparent 半透明

Round Magnet Hook 圓形磁性掛鈎

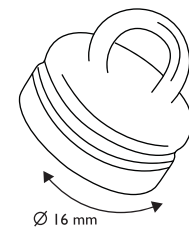

Code 編號	Diameter (mm) 直徑 (毫米)	Color 顏色
MAG10	16	Transparent 透明

Poster Profiles 海報夾

Aluminium Rail Lock Profile 鋁製海報夾

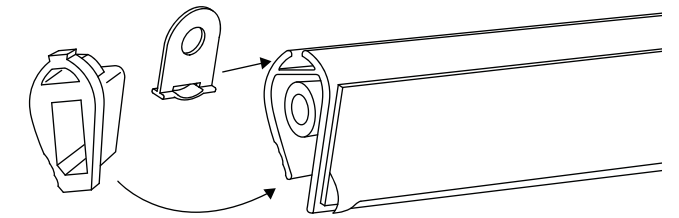

Code 編號	Length (mm) 長度 (毫米)
KAD2/1	470 / 3,000

Aluminium Snap Lock Profile 鋁製海報夾

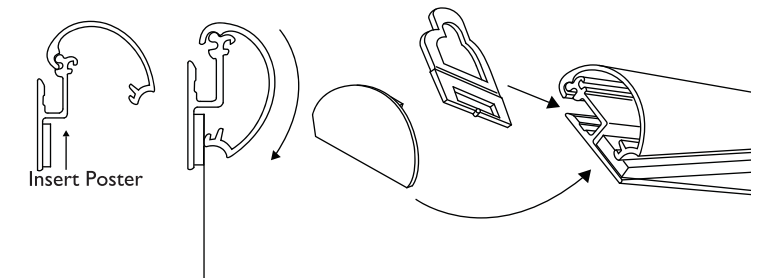

Code 編號	Length (mm) 長度 (毫米)
KAD2/2	470 / 900 / 1,200 / 1,700 / 2,010 / 3,000

Aluminium Snap Lock Profile 鋁製海報夾

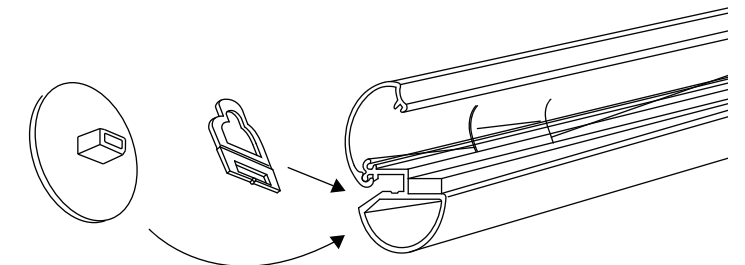

Code 編號	Length (mm) 長度 (毫米)
KAD2/3	470 / 3,000

Poster Profile & Hook (POS1 + POS3)

Poster Profile 海報夾



- Using with POS3
配合POS3使用

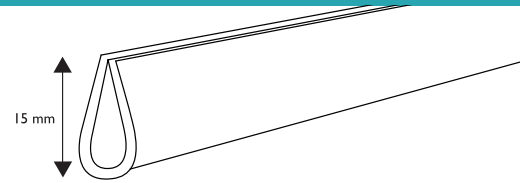

Code 編號	Length (mm) 長度 (毫米)	Material 物料	Color 顏色
POS1	650 / 2,000 / 3,000	PVC	White 白色

Plastic Hook 海報夾掛件



- Using with POS1
配合POS1使用

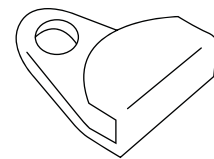

Code 編號	Material 物料	Color 顏色
POS3	PP	Semi-Transparent / White 半透明 / 白色

Poster Profile & Hook (POS4 + POS5)

Poster Profile 海報夾



- Using with POS5
配合POS5使用

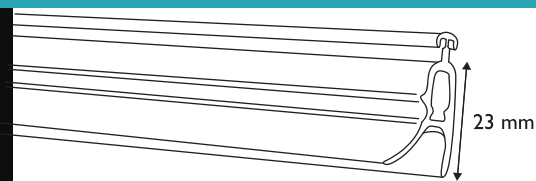

Code 編號	Length (mm) 長度 (毫米)	Material 物料	Color 顏色
POS4	460 / 1,000 / 2,500	PVC	Transparent 透明

Plastic Hook 海報夾掛件



- Using with POS4
配合POS4使用

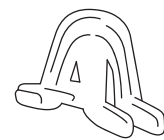

Code 編號	Material 物料	Color 顏色
POS5	ABS	Semi-Transparent 半透明

Poster Profile & Hook (POS8/18 + POS10)

Poster Profile 海報夾



- Using with POS10
配合POS10使用

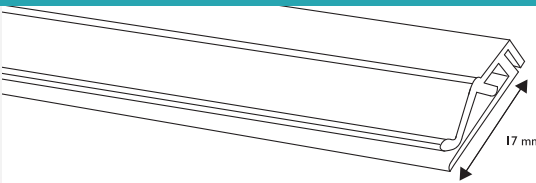

Code 編號	Length (mm) 長度 (毫米)	Material 物料	Color 顏色
POS8/18	300 / 1,000 / 2,000	PVC	Black / White 黑色 / 白色

Plastic Hook 海報夾掛件



- Using with POS8/18
配合POS8/18使用

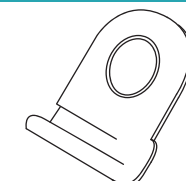

Code 編號	Material 物料	Color 顏色
POS10	PP	Black / White 黑色 / 白色

Poster Profile & Hook (POS13 + POS14)

Poster Profile 海報夾



- Using with POS14
配合POS14使用

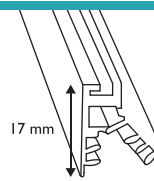

Code 編號	Length (mm) 長度 (毫米)	Material 物料	Color 顏色
POS13	1,200 / 2,000	PVC	Black / White / Transparent 黑色 / 白色 / 透明

Plastic Hook 海報夾掛件



- Using with POS13
配合POS13使用



Code 編號	Material 物料	Color 顏色
POS14	PP	Semi-Transparent 半透明

Trimeium 三角形展示掛架

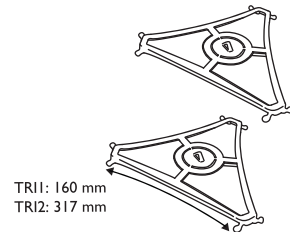
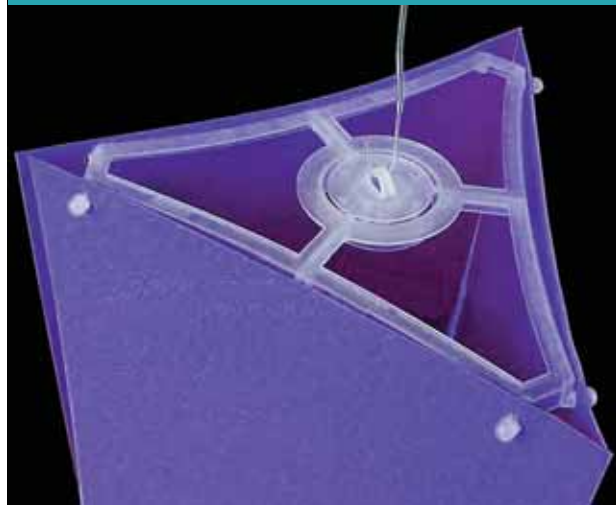

Code 編號	Width (mm) 闊度(毫米)	Material 物料	Color 顏色
TRI1	160	PP	Semi-Transparent 半透明
TRI2	317	PP	Semi-Transparent 半透明

Quadrama 方形展示掛架

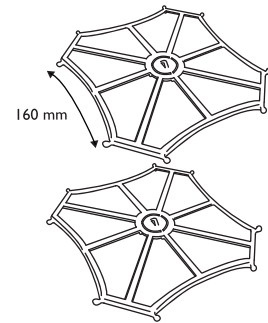

Code 編號	Width (mm) 闊度(毫米)	Material 物料	Color 顏色
TRI4	160	PP	Semi-Transparent 半透明



Merchandizing Accessories / Badges & Pockets 服裝配件 / 證件套及證件配件

Merchandizing Accessories and Badges & Pockets help to promote and display your in-store promotional material and product information around the store.

使用服裝及證件展示配件，可在產品放置的位置一帶展示相關資訊，大大提高店內宣傳效果。



Attachments & Cable Ties 成衣配件紮帶

Paddle Pin T型端軟鈎

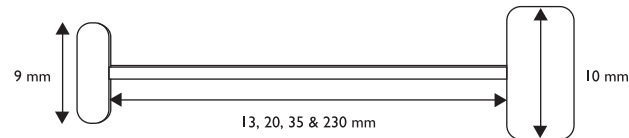
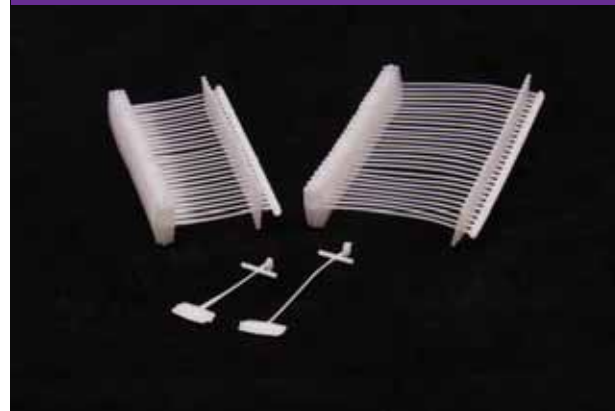

Code 編號	Length (mm) 長度 (毫米)	Material 物料	Color 顏色
ATT5	13 / 20 / 35 / 230	PP	White 白色

Ring Pin 紮帶

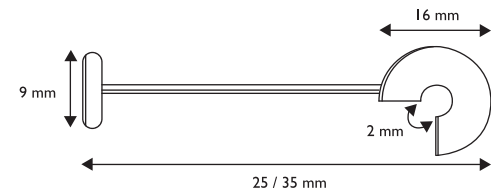

Code 編號	Length (mm) 長度 (毫米)	Material 物料	Color 顏色
ATT8	25 / 35	PP	White / Transparent 白色 / 透明

Cable Tie 紮帶

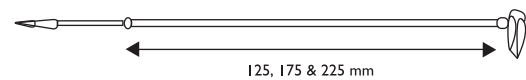

Code 編號	Length (mm) 長度 (毫米)	Material 物料	Color 顏色
ATT9	125 / 175 / 225	PP	Semi-Transparent 半透明

Cable Tie 紮帶

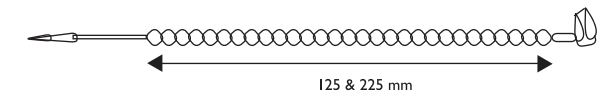

Code 編號	Length (mm) 長度 (毫米)	Material 物料	Suction Cup Color 吸盤顏色
ATT10	125 / 225	PP	Semi-Transparent 半透明

Cable Tie 紮帶

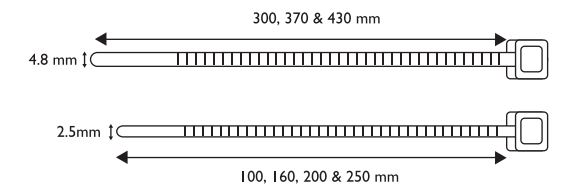
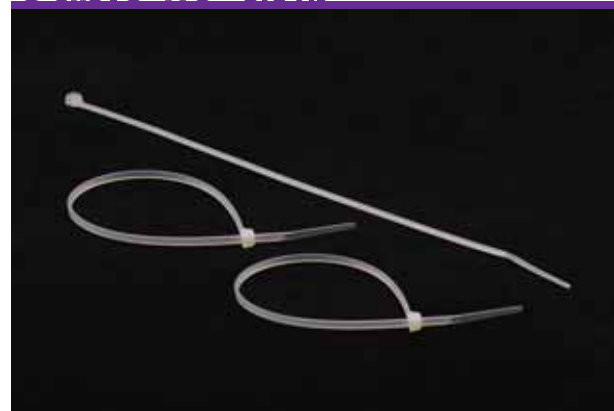

Code 編號	Width (mm) 闊度 (毫米)	Material 物料	Color 顏色
ATT11	2.5 / 4.8	GFN	Semi-Transparent 半透明

Luggage Wire 行李索

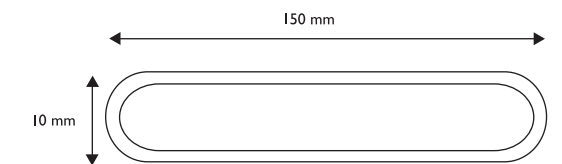
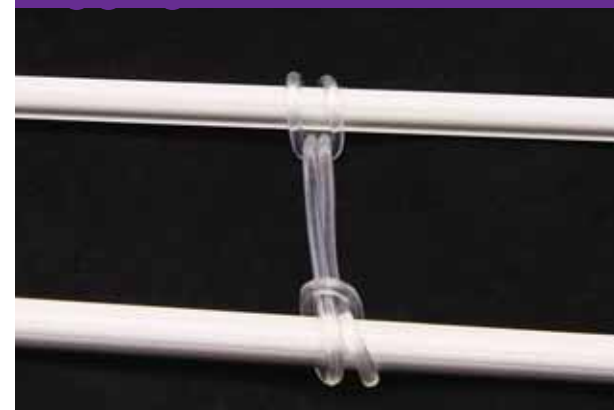

Code 編號	Length (mm) 長度 (毫米)	Material 物料	Color 顏色
ATT14	150	PVC	Semi-Transparent 半透明

Bottle Ring 瓶口環

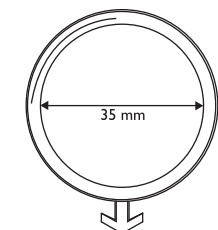

Code 編號	Diameter (mm) 直徑 (毫米)	Material 物料	Color 顏色
ATT15	35	PP	Semi-Transparent 半透明

Tagging Gun (U-Tach Fine) 射釘槍

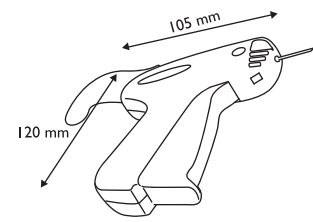

- Using with ATT17
配合ATT17使用

Code 編號	Material 物料
ATT16	ABS

Fine Needle 射釘

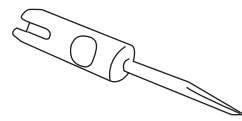

- Using with ATT16
配合ATT16使用

Code 編號
ATT17

Metal Secure-attachment 金屬圈帶

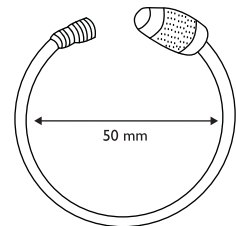

Code 編號	Length (mm) 長度 (毫米)
ATT22	150

Metal Pearl Chain 金屬珍珠鏈



Code 編號	Pearl Diameter (mm) 金屬珍珠直徑 (毫米)	Total Length (mm) /reel 總長度 (毫米) / 卷
CHA1	2.4	1,000
CHA2	3.6	230

Pearl Chain Connector 金屬鏈連接扣

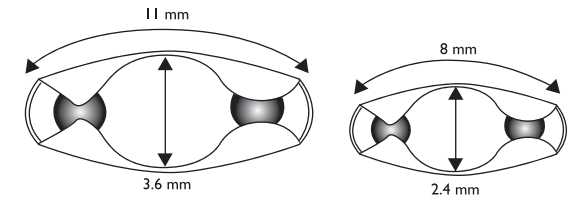

Code 編號	Connector Diameter (mm) 連接直徑 (毫米)
CHA3	2.4 / 3.6

Metal Slip Ring 金屬圈

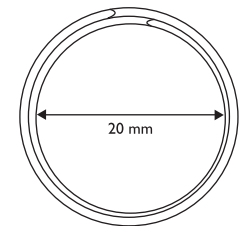

Code 編號	Diameter (mm) 直徑 (毫米)
CHA9	20

Metal Clip 金屬夾

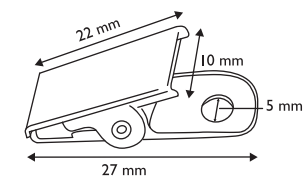

Code 編號	Dimension (mm) 尺寸 (毫米)
CLI17	10 x 27

Pockets & Badges 證件套及證件配件

Foam Tape Badge Pin 粘貼證件別針

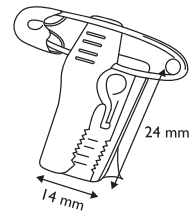

Code 編號	Dimension (mm) 尺寸 (毫米)
BAD1	14 x 24

Adhesive Badge Pin 粘貼證件別針

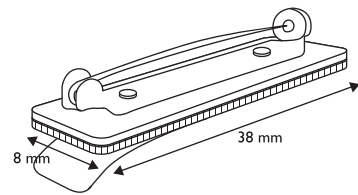

Code 編號	Dimension (mm) 尺寸 (毫米)
BAD5	8 x 38

Badge Holder 證件夾連套

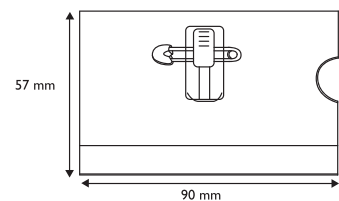
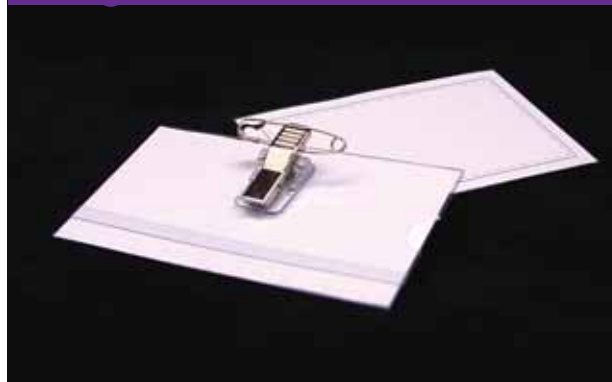

Code 編號	Dimension (mm) 尺寸 (毫米)	Badge Holder Color 證件套顏色
BAD12	90 x 57	Transparent 透明

PVC Badge Holder PVC證件套

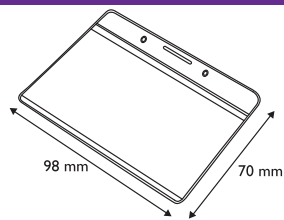

Code 編號	Dimension (mm) 尺寸 (毫米)	Material 物料	Badge Holder Color 證件套顏色
BAD16S	98 x 70	PVC	Transparent 透明

BAD33 Badge Clip 證件夾

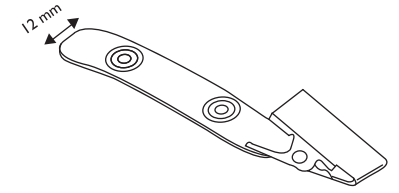

Code 編號	Width (mm) 闊度 (毫米)
BAD33	12

Badge Clip 證件夾

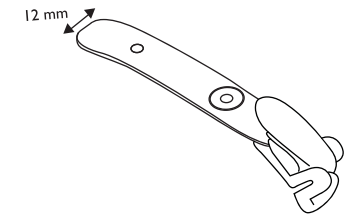

Code 編號	Width (mm) 闊度 (毫米)	Color 顏色
BAD33P	12	Black 黑色

Badge Holder (with extendable cable) 證件夾 (附延長功能)

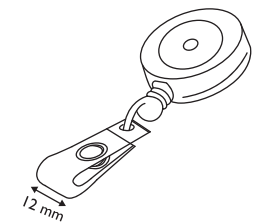

Code 編號	Dimension (mm) 尺寸 (毫米)	Color 顏色
BAD54	720 x 12	Black / Blue / Red / White 黑色 / 藍色 / 紅色 / 白色

PVC Pocket PVC袋

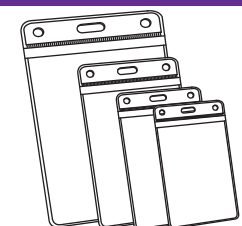

Code 編號	Dimension (mm) 尺寸 (毫米)	Material 物料	Badge Holder Color 證件套顏色
POC1	223 x 325 / 165 x 243 / 110 x 184 / 80 x 132	PVC	Transparent 透明

Corrugated Cardboard Construction System 硬卡紙箱展示配件

Hookei® provides all types of cardboard displays, components and fasteners, such as cardboard display feet, plastic screws and plastic handles etc., which can make cardboard showcase to have a robust construction and easy to deliver.

Hookei® 提供不同款式及種類的硬卡紙箱展示配件及鈕扣件，如：紙箱展示箱腳、塑料螺絲及塑料紙箱手挽等..... 令你的紙箱展示更穩固及方便運輸。



Cardboard Displays 紙板展示配件

Cardboard Support Set 紙板支撐組合 (CM100 + COR8)

Cardboard Stalk 紙板支撐杆

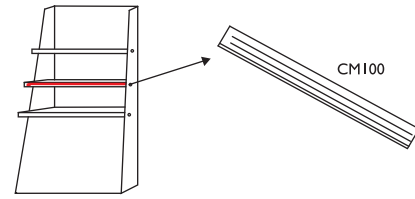

Code 編號	Length (mm) 長度 (毫米)	Material 物料	Color 顏色
CM100	Custom-made 客人自訂	PP	Black 黑色

Stalk End Cups 支撐杆堵

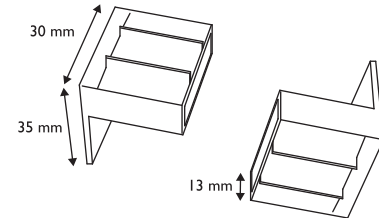

Code 編號	Dimension (mm) 尺寸 (毫米)	Material 物料	Color 顏色
COR8	30 x 35	PP	Black 黑色

Clip for Corrugated Shelf 紙板支撐件

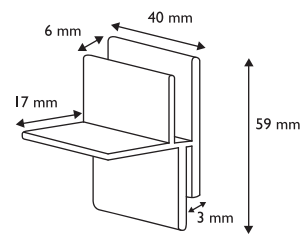

Code 編號	Material 物料	Color 顏色
CC100	PP	Transparent 透明

Display Foot 展示箱腳

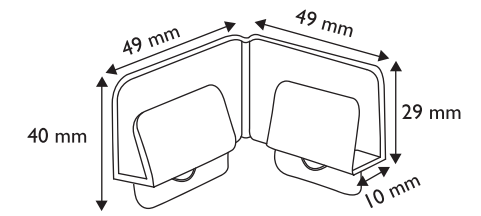

Code 編號	Dimension (mm) 尺寸 (毫米)	Thickness (mm) 可承厚度 (毫米)	Material 物料	Color 顏色
COR4	49 x 40 x 10	10	PP	Semi-Transparent 半透明

Foam Tape Display Foot 粘貼展示箱腳

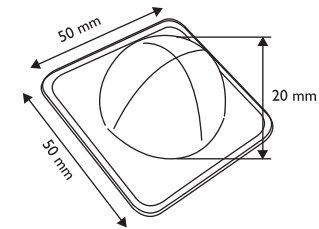

Code 編號	Dimension (mm) 尺寸 (毫米)	Material 物料	Suction Cup Color 吸盤顏色
COR5	50 x 50 x 20	PP	Semi-Transparent 半透明

Swivel Shelf Set 滾動座組合

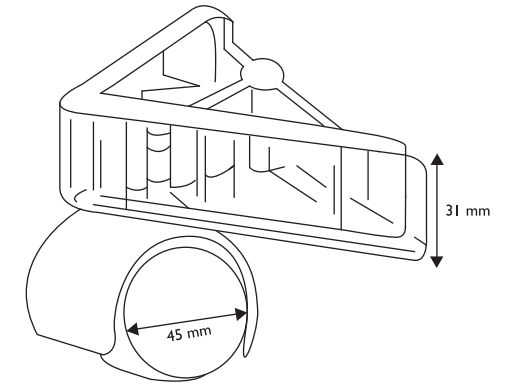

Code 編號	Description 描述	Dimension (mm) 尺寸 (毫米)	Color 顏色
COR6	Metal Key 金屬件	90 x 3	-
	Wheel (with / without brake) 滾輪 (附 / 不附制動工能)	8 x 45	Black 黑色
	Plastic Shelf 塑料件	90 x 90 x 31	Transparent 透明

Cardboard Plastic Clip 紙箱夾

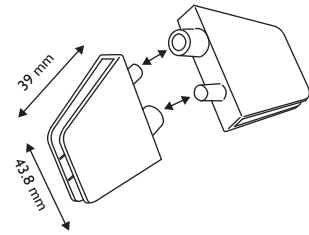

Code 編號	Dimension (mm) 尺寸(毫米)	Material 物料	Color 顏色
COR11	43.8 x 39	ABS	White 白色

Display Foot 展示箱腳

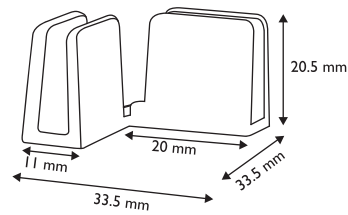

Code 編號	Dimension (mm) 尺寸(毫米)	Material 物料	Color 顏色
COR12	33.5 x 33.5 x 20.5	PP	Semi-Transparent 半透明

Display Foot 展示箱腳

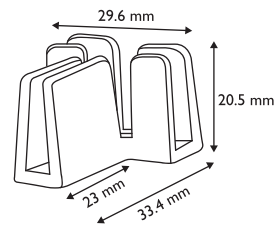
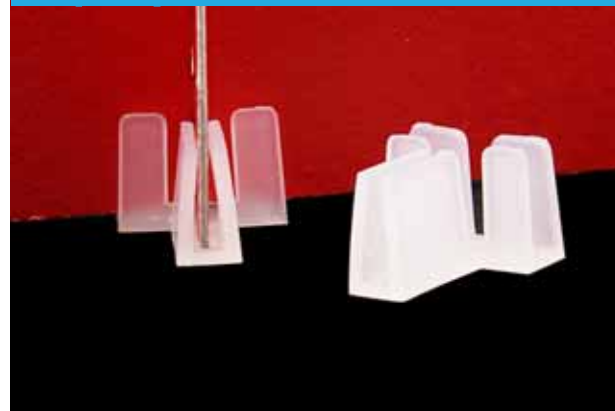

Code 編號	Dimension (mm) 尺寸(毫米)	Material 物料	Color 顏色
COR13	29.6 x 33.4 x 20.5	PP	Semi-Transparent 半透明

Adhesive Holder in Plastic 粘貼塑料展示件

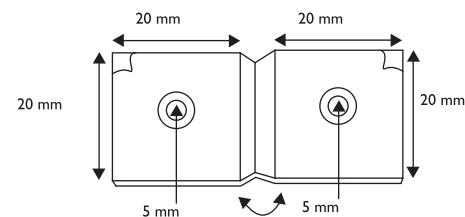

Code 編號	Dimension (mm) 尺寸(毫米)	Material 物料	Color 顏色
COR14	40 x 20	ABS	Semi-Transparent 半透明

Plastic Clip 塑料夾

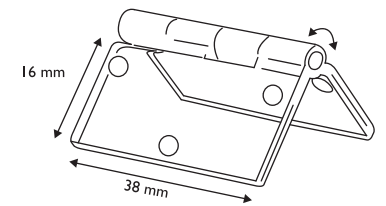

Code 編號	Dimension (mm) 尺寸(毫米)	Material 物料	Color 顏色
COR15	38 x 32	PC	Transparent 透明

Plastic Clip 塑料夾

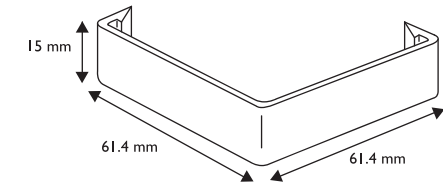
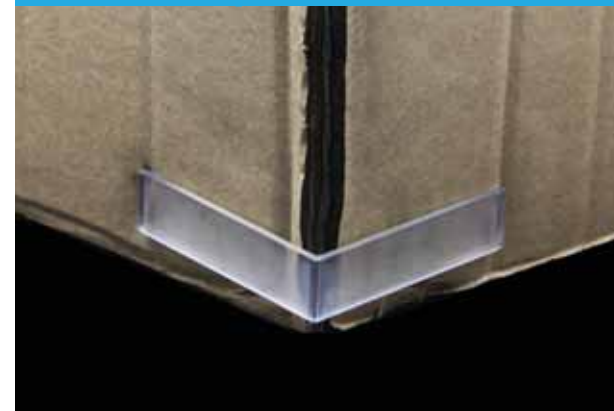

Code 編號	Dimension (mm) 尺寸(毫米)	Material 物料	Color 顏色
COR17	15 x 61.4	PC / ABS	Transparent 透明

Plastic Screw 塑料螺絲

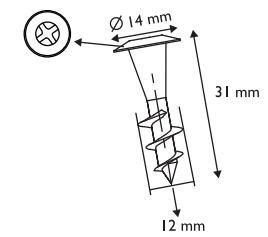

Code 編號	Dimension (mm) 尺寸(毫米)	Material 物料	Color 顏色
COR18	31 x 14	PC	Transparent 透明

Plastic Screw 塑料螺絲

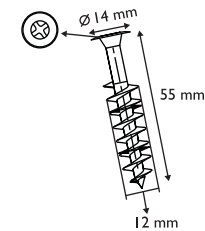

Code 編號	Dimension (mm) 尺寸(毫米)	Material 物料	Color 顏色
COR19	55 x 14	PC	Transparent 透明

Shelf Support Clip 紙箱支撐件

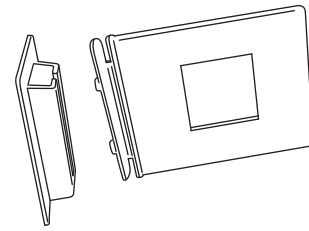

Code 編號	Material 物料	Color 顏色
COR50	PP	Black / White 黑色 / 白色

Carton Handle 紙箱手挽

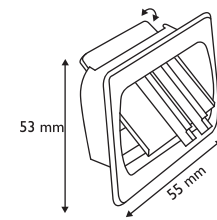

Code 編號	Dimension (mm) 尺寸(毫米)	Material 物料	Color 顏色
COR301	55 x 53	PP	White / Semi-transparent 白色 / 透明

Plastic Pin 塑料固定針

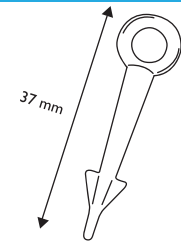
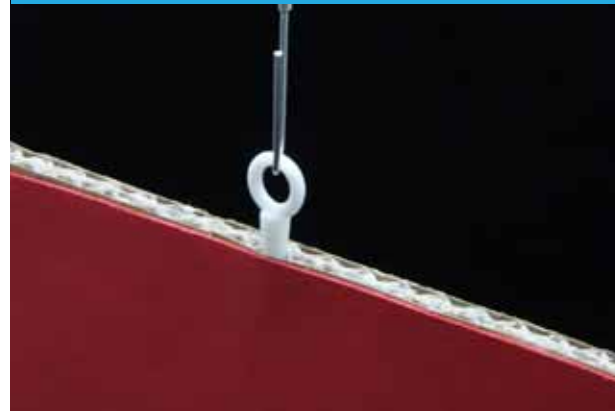

Code 編號	Dimension (mm) 尺寸(毫米)	Material 物料	Color 顏色
DIS22	37	PP	White 白色

Rivet & Grip Fasteners 螺絲鈕扣系列

Plastic Screw 塑料螺絲

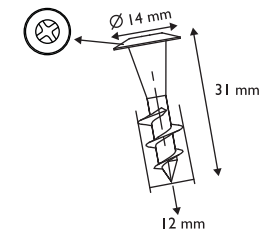

Code 編號	Dimension (mm) 尺寸(毫米)	Material 物料	Color 顏色
COR18	31 x 14	PC	Transparent 透明

Plastic Screw 塑料螺絲

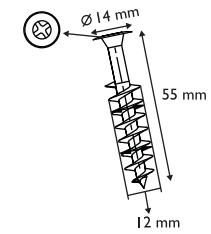

Code 編號	Dimension (mm) 尺寸(毫米)	Material 物料	Color 顏色
COR19	55 x 14	PC	Transparent 透明

Plastic Rivet 塑料固定扣

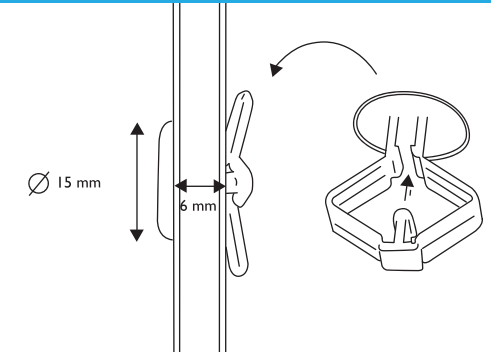

Code 編號	Dimension (mm) 尺寸(毫米)	Material 物料	Color 顏色
DIS/MINI	6 x 15	PC	White 白色

Screw Lock 塑料螺絲



Code 編號	Dimension (mm) 尺寸(毫米)	Material 物料	Color 顏色
DIS5	13 x 14 / 20 x 14 / 25 x 14	PC	Semi-Transparent 半透明

Screw Lock 塑料螺絲



Code 編號	Dimension (mm) 尺寸(毫米)	Material 物料	Color 顏色
DIS5B	16 x 14	PC	Semi-Transparent 半透明

Plastic Rivet 塑料固定扣



Code 編號	Dimension (mm) 尺寸(毫米)	Material 物料	Color 顏色
DIS6	3 x 12 / 6 x 12 / 9 x 12 / 12 x 12	PP	Semi-Transparent 半透明

Plastic Rivet 塑料固定扣

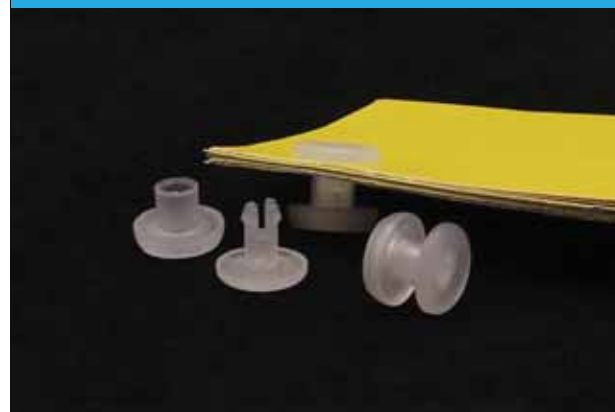

Code 編號	Dimension (mm) 尺寸(毫米)	Material 物料	Color 顏色
DIS8	5 x 12	PP	Semi-Transparent 半透明

Plastic Rivet 塑料固定扣



Code 編號	Dimension (mm) 尺寸(毫米)	Material 物料	Color 顏色
DIS9	3 x 15 / 5 x 15	PP	Semi-Transparent 半透明

Plastic Rivet 塑料固定扣



Code 編號	Dimension (mm) 尺寸(毫米)	Material 物料	Color 顏色
DIS10	26 x 29	PP	Semi-Transparent 半透明

Plastic Rivet 塑料固定扣



Code 編號	Dimension (mm) 尺寸(毫米)	Material 物料	Color 顏色
DIS11	3 x 16 / 6 x 16 / 10 x 16	PP	Semi-Transparent 半透明

Plastic Screw 塑料螺絲



Code 編號	Dimension (mm) 尺寸(毫米)	Material 物料	Color 顏色
DIS13	30 x 12	PP	Semi-Transparent 半透明

Plastic Rivet 塑料固定扣

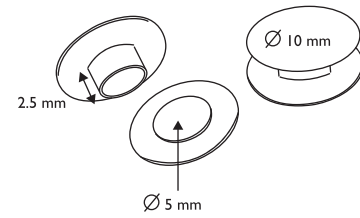
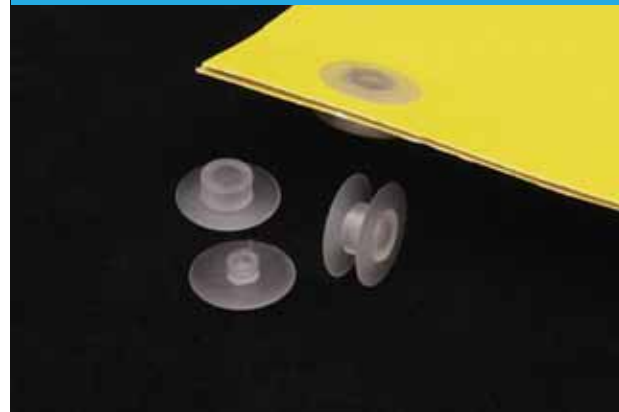

Code 編號	Dimension (mm) 尺寸(毫米)	Material 物料	Color 顏色
DIS15	2.5 x 10	PP	Semi-Transparent 半透明

Plastic Pin 塑料固定針

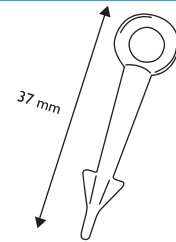

Code 編號	Dimension (mm) 尺寸(毫米)	Material 物料	Color 顏色
DIS22	37	PP	White 白色



Handles 手挽



Handle Base 手挽托

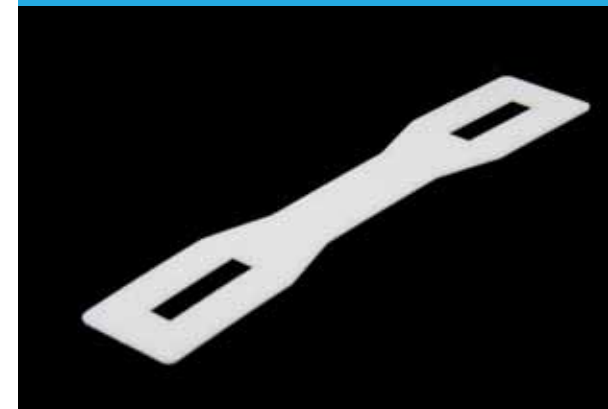

- For using with HDL305 & HDL 306
配合HDL305 & HDL306 使用

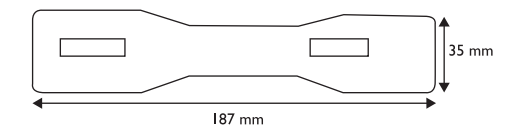

Code 編號	Dimension (mm) 尺寸(毫米)	Material 物料	Color 顏色
HDL304	187 x 35	PP	White 白色

Handle 手挽



- For using with HDL304
配合HDL304 使用

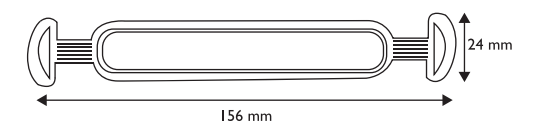

Code 編號	Dimension (mm) 尺寸(毫米)	Material 物料	Color 顏色
HDL305	156 x 24	PP	White 白色

Handle 手挽



- For using with HDL304
配合HDL304 使用

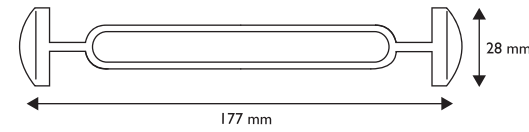

Code 編號	Dimension (mm) 尺寸(毫米)	Material 物料	Color 顏色
HDL306	177 x 28	PP	White 白色

Handle 手挽

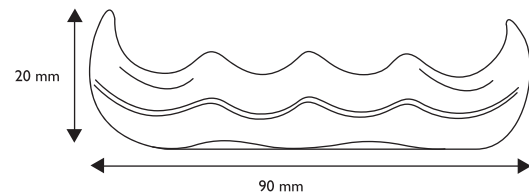

Code 編號	Dimension (mm) 尺寸(毫米)	Material 物料	Color 顏色
HDL308	90 x 20	PP	Blue 藍色

Handle 手挽

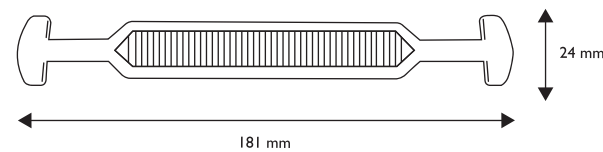
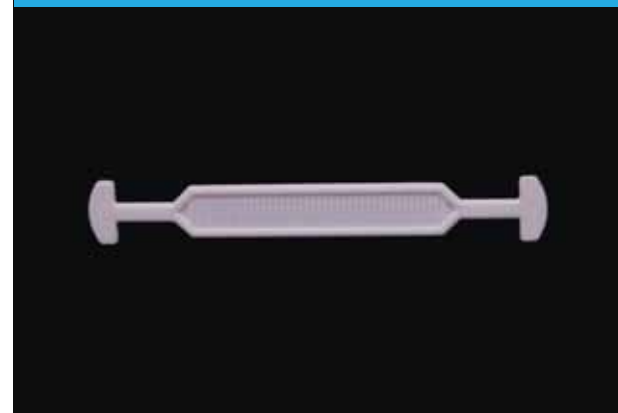

Code 編號	Dimension (mm) 尺寸(毫米)	Material 物料	Color 顏色
HDL309	181 x 24	PP	White 白色

Handle 手挽

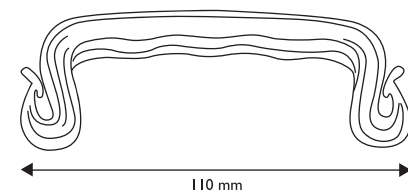

Code 編號	Dimension (mm) 尺寸(毫米)	Material 物料	Color 顏色
HDL310	110	PP	Blue 藍色



Our cardboard displays enhance the attractiveness and steadiness of your cardboard showcase.

我們紙箱展示配件，可令你的紙箱展示更穩固及吸引。



Hang Tabs – Self Adhesive Hooks 自粘膠貼掛鈎

Hang Tabs – One of our cost-effective products for increasing your sales by creating more visual stimulation to your customers. All of our Hang Tabs are produced from recyclable PET, which is an eco-plastic material with a higher level of transparency and rigidity. Furthermore, we have more than 160 styles of Hang Tab for your different applications.

自粘膠貼掛鈎 - 是銷售展示的最佳工具之一。不容置疑，客戶除了要求產品的質素外，更要求產品合乎成本效益及環保要求。我們更有超過160個款式，以供選擇。

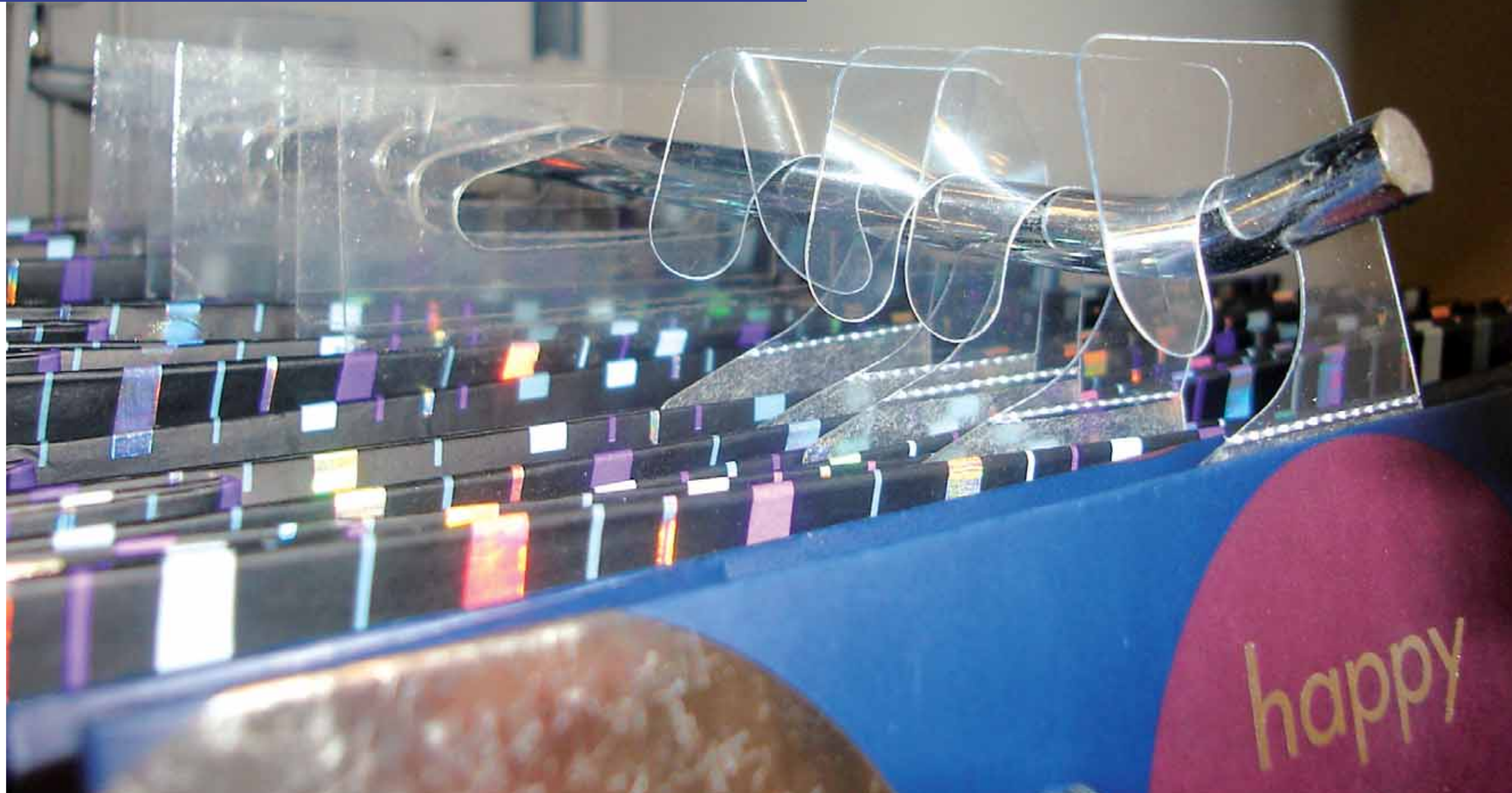



Hang Tabs – Self Adhesive Hooks 自粘膠貼掛鈎

We offer 3 different adhesive types – Flexi, Foam and standard that is being used in a wide range of Hang Tabs and hooks. Furthermore, we have more than 160 styles of Hang Tabs for your different applications.

三種粘貼款式的掛鈎以供選擇：分別是靈活式、標準式和海綿式。此外，我們更有超過160種款式的掛鈎迎合不同客人的需要。

The 3 Adhesive Options are:

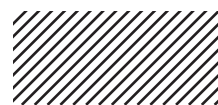

STANDARD
標準式



FOAM
海綿式



FLEXI
靈活式

New Design Hang Tabs 新款自粘膠貼掛鈎

Ref. 349 (150 μ)

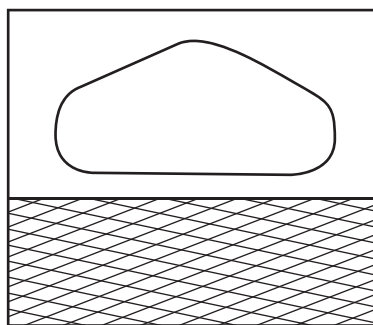

NEW

Thickness (mm) 厚度(毫米)	Quantity (pcs / reel) 數量(個 / 卷)	Scale 比例
0.15	4,000	1:1

Ref. 451 (250 μ)

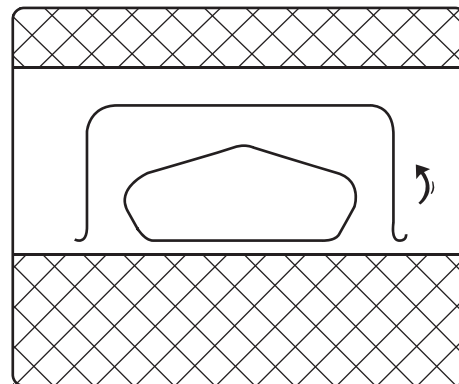

NEW

Thickness (mm) 厚度(毫米)	Quantity (pcs / reel) 數量(個 / 卷)	Scale 比例
0.25	3,000	1:1

Ref. 167 (380 μ)

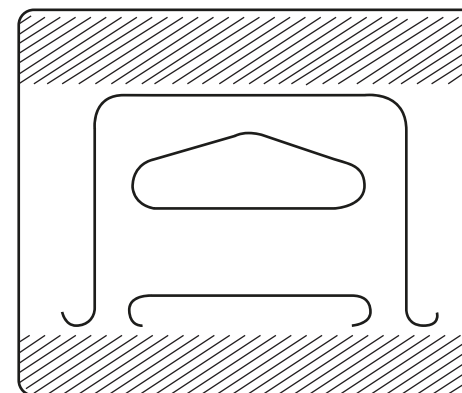

NEW

Thickness (mm) 厚度(毫米)	Quantity (pcs / reel) 數量(個 / 卷)	Scale 比例
0.38	1,000	1:1

Ref. 342 (380 μ)

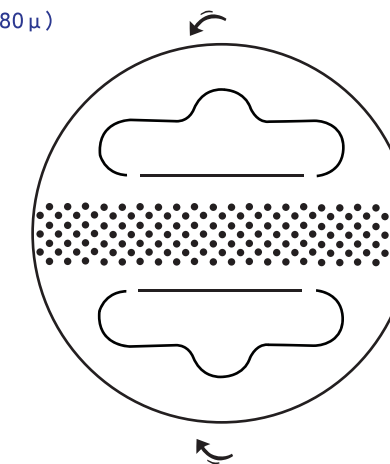

NEW

Thickness (mm) 厚度(毫米)	Quantity (pcs / reel) 數量(個 / 卷)	Scale 比例
0.38	1,000	1:1

Loose Form Hang Tabs 散裝自粘膠貼掛鈎

For small production runs, hand application is the usual method. 適合於小型生產或手工製作使用。

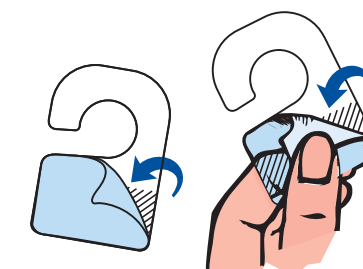

Ref. 353 (500 μ)

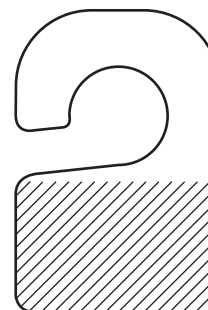

Ref. 321 (380 μ)

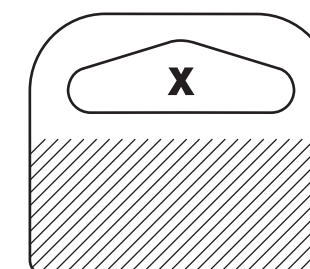

Ref. 311 (380 μ)



Thickness (mm) 厚度(毫米)	Quantity (Box) 數量(盒)	Scale 比例
0.5	2,000	1:1

Thickness (mm) 厚度(毫米)	Quantity (Box) 數量(盒)	Scale 比例
0.38	2,000	1:1

Thickness (mm) 厚度(毫米)	Quantity (Box) 數量(盒)	Scale 比例
0.38	2,000	1:1

Secure Tab 防盜型掛鈎

Ref. 450 (250 μ)

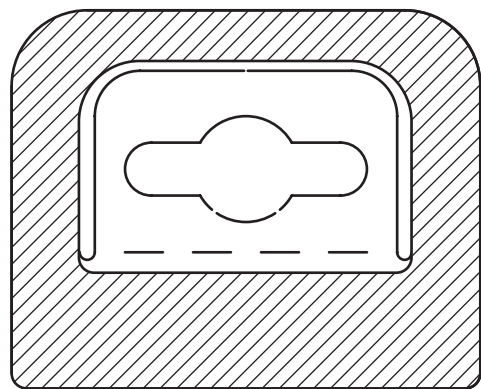

Thickness (mm) 厚度(毫米)	Quantity (pcs / reel) 數量(個 / 卷)	Scale 比例
0.25	2,000	1:1

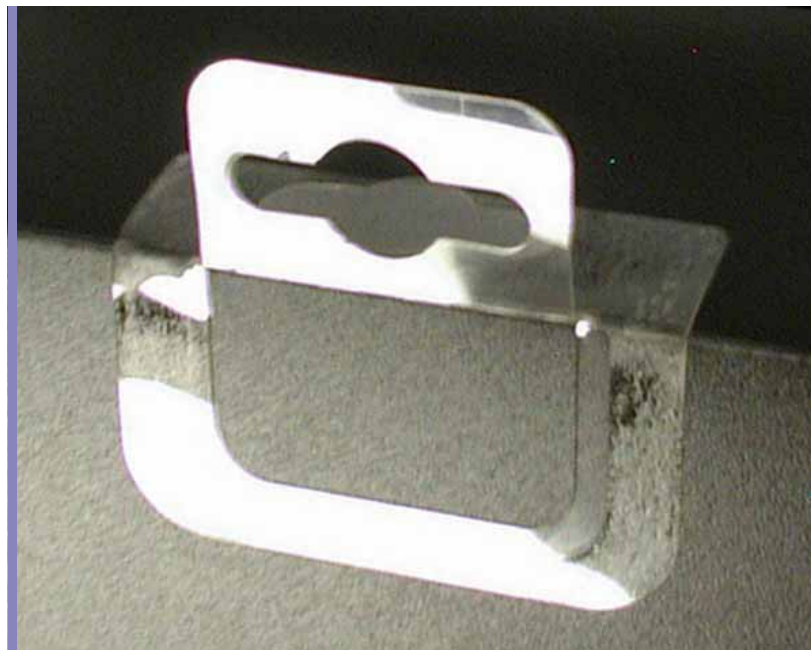

Reinforce or Repair 修補及加固系列掛鈎

Reinforce packs prevent damage by strengthening the weak areas around the point of hanging. Repair tabs are an effective means to prevent damage from customer hanging and reduces supplier return or price reductions.

加固 - 可以加強懸掛點周圍較易受損之區域，避免損壞包裝。

修補 - 用以修補損壞了之掛槽，方便且成本低廉。

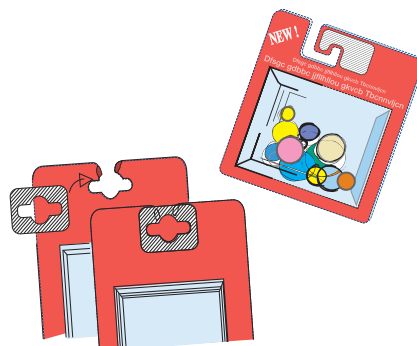

Ref. 374 (380 μ)

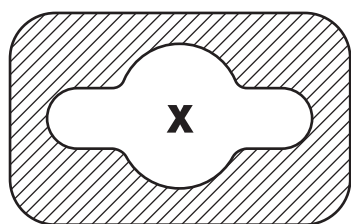

Thickness (mm) 厚度(毫米)	Quantity (pcs / reel) 數量(個 / 卷)	Scale 比例
0.38	5,000	1:1

Ref. 175 (250 μ)

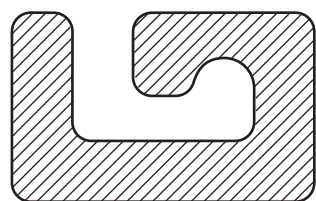

Thickness (mm) 厚度(毫米)	Quantity (pcs / reel) 數量(個 / 卷)	Scale 比例
0.25	3,000	1:1

Ref. 373 (380 μ)

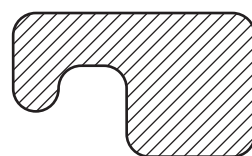

Thickness (mm) 厚度(毫米)	Quantity (pcs / reel) 數量(個 / 卷)	Scale 比例
0.38	5,000	1:1

FLEXI'S 靈活式自粘掛鈎

Flexi's are quick and easy to be used for merchandising products. 適用於不同產品上，使用快捷且方便。

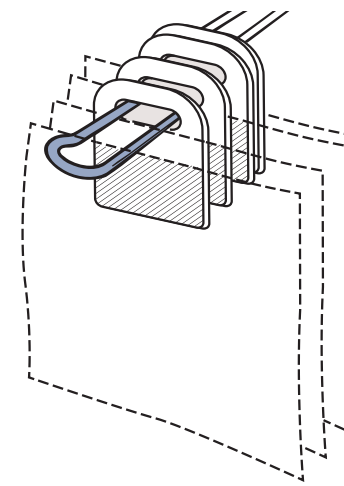

Ref. 360 (250 μ)

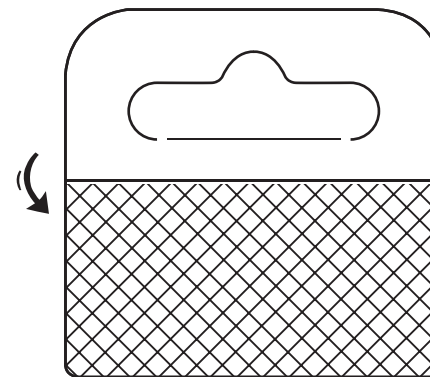

Thickness (mm) 厚度(毫米)	Quantity (pcs / reel) 數量(個 / 卷)	Scale 比例
0.25	4,000	1:1



Ref. 361 (500 μ)

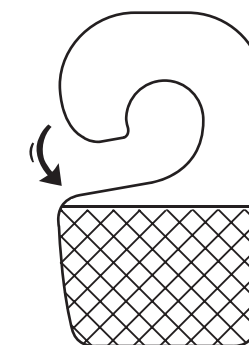

Thickness (mm) 厚度(毫米)	Quantity (pcs / reel) 數量(個 / 卷)	Scale 比例
0.5	3,000	1:1



Ref. 179 (250 μ)

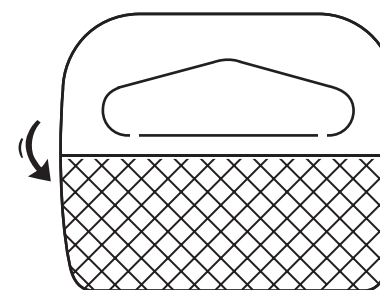

Thickness (mm) 厚度(毫米)	Quantity (pcs / reel) 數量(個 / 卷)	Scale 比例
0.25	4,000	1:1

Ref. 364 (250 μ)

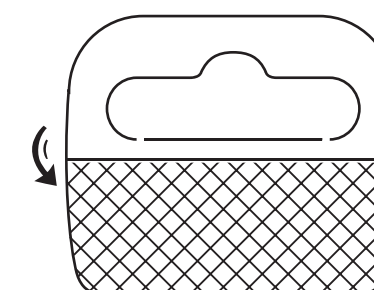

Thickness (mm) 厚度(毫米)	Quantity (pcs / reel) 數量(個 / 卷)	Scale 比例
0.25	4,000	1:1

Hang Tabs on a reel 卷式包裝自粘膠貼掛鈎

The most cost effective type for using on automatic operation.
可供自動粘貼方式使用，大大降低生產成本。

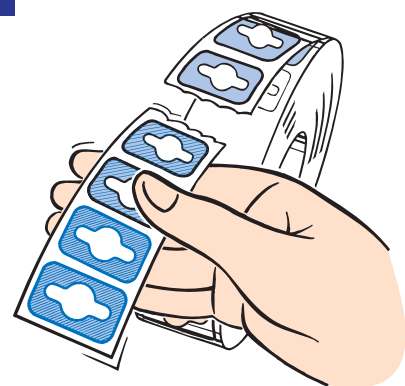

Ref. 381 (380 μ)

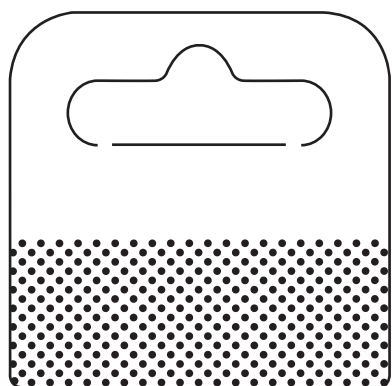

Thickness (mm) 厚度(毫米)	Quantity (pcs / reel) 數量(個 / 卷)	Scale 比例
0.38	1,000	1:1

Ref. 425 (250 μ)

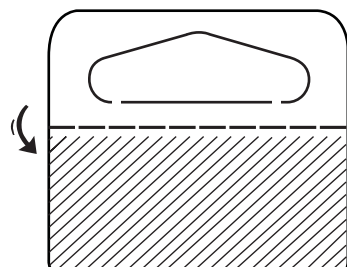

Thickness (mm) 厚度(毫米)	Quantity (pcs / reel) 數量(個 / 卷)	Scale 比例
0.25	3,000	1:1

Ref. 427 (250 μ)

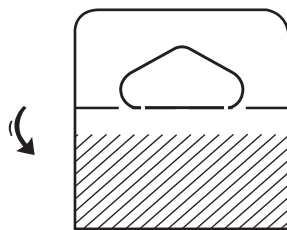

Thickness (mm) 厚度(毫米)	Quantity (pcs / reel) 數量(個 / 卷)	Scale 比例
0.25	5,000	1:1

Ref. 391 (500 μ)

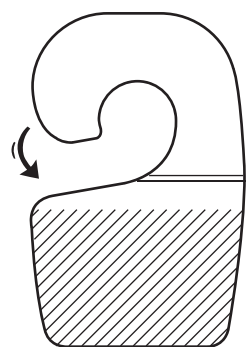

Thickness (mm) 厚度(毫米)	Quantity (pcs / reel) 數量(個 / 卷)	Scale 比例
0.5	3,000	1:1

Ref. 388 (380 μ)

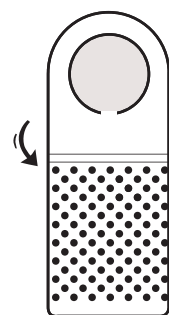

Thickness (mm) 厚度(毫米)	Quantity (pcs / reel) 數量(個 / 卷)	Scale 比例
0.38	3,000	1:1

Ref. 174 (250 μ)

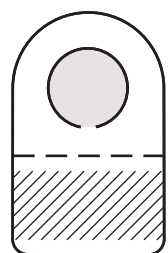

Thickness (mm) 厚度(毫米)	Quantity (pcs / reel) 數量(個 / 卷)	Scale 比例
0.25	4,000	1:1

For hanging round products.
用以懸掛圓柱型物件。

Ref. 393 (380 μ)

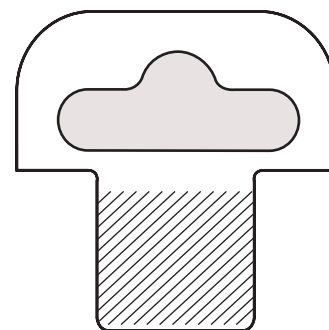

Thickness (mm) 厚度(毫米)	Quantity (pcs / reel) 數量(個 / 卷)	Scale 比例
0.38	3,000	1:1

Ref. 158 (250 μ)

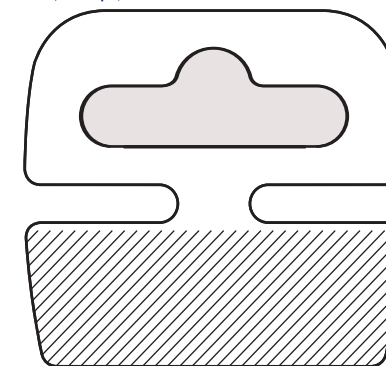

Thickness (mm) 厚度(毫米)	Quantity (pcs / reel) 數量(個 / 卷)	Scale 比例
0.25	4,000	1:1

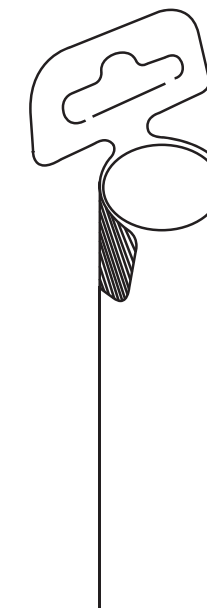

Tabs in Pad Form 打裝式掛鈎

Wobbler (Handle) 靈活式晃動粘貼(手挽條)

Ref. 1005 (75 μ)

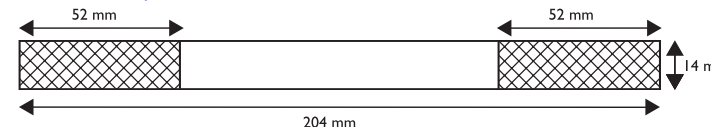

Thickness (mm) 厚度(毫米)	Quantity (pads / box; tabs / pad) 數量(疊/盒; 疊/片)
0.075	100 ; 10



Ref. 1001 (250 μ)

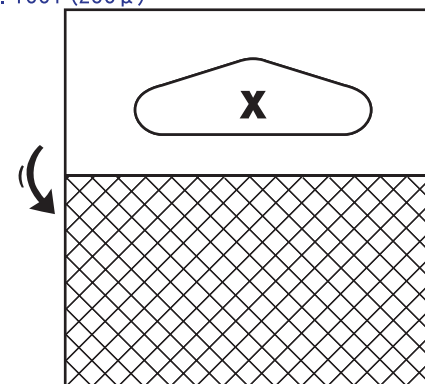

Thickness (mm) 厚度(毫米)	Quantity (pads / box; tabs / pad) 數量(疊/盒; 疊/片)	Scale 比例
0.25	100 ; 10	1:1

Ref. 160 (250 μ)

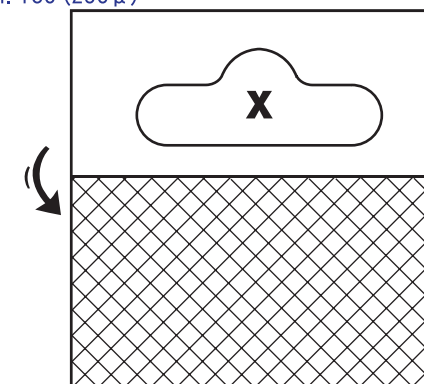

Thickness (mm) 厚度(毫米)	Quantity (pads / box; tabs / pad) 數量(疊/盒; 疊/片)	Scale 比例
0.25	100 ; 10	1:1

Wobbler 晃動粘貼

Wobbler (Handle) 晃動粘貼(手挽條)

Ref. 188 (250 μ)

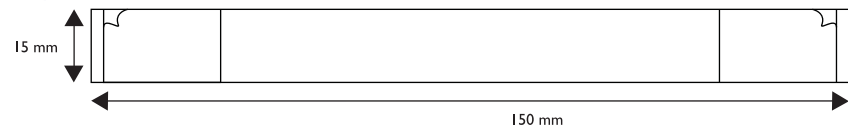

Thickness (mm) 厚度(毫米)	Quantity (pcs / box) 數量(片/盒)
0.25	6,000

Folding 折疊式自粘掛鈎

Folding Hang Tabs are able to be attached folded down on the products for fitting into existing cartons. They are also able to be folded up easily to display the product on display shelf conveniently.

折疊式自粘掛鈎 - 其掛鈎部份可折疊起來並緊貼在包裝上。當需要展示產品時，便可以拉起折疊的鈎，直接懸掛及展示。

Ref. 170 (250 μ)

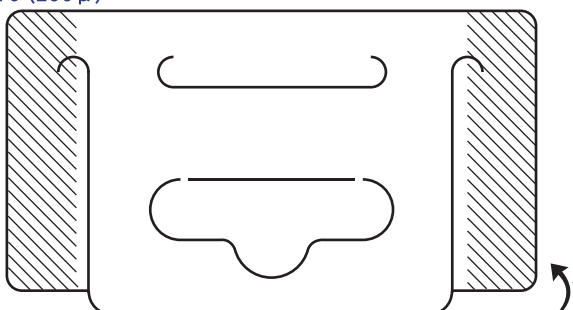

Thickness (mm) 厚度(毫米)	Quantity (pcs / reel) 數量(個/卷)	Scale 比例
0.25	4,000	1:1

Ref. 398 (250 μ)

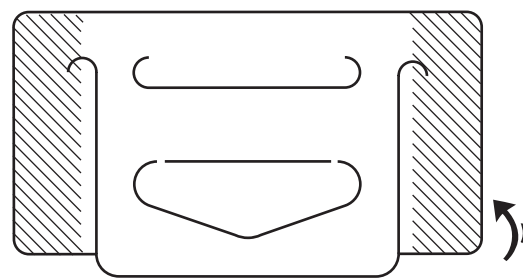

Thickness (mm) 厚度(毫米)	Quantity (pcs / reel) 數量(個/卷)	Scale 比例
0.25	4,000	1:1

Ref. 421 (500 μ)

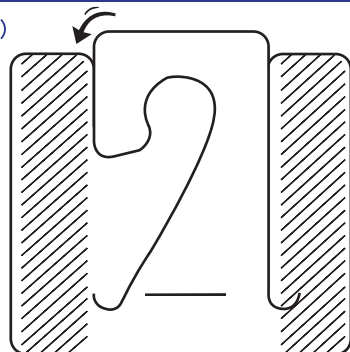

Thickness (mm) 厚度(毫米)	Quantity (pcs / reel) 數量(個/卷)	Scale 比例
0.5	2,500	1:1

Ref. 395 (250 μ)

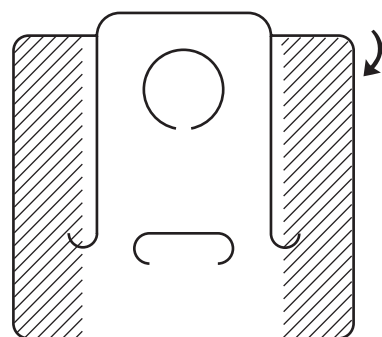

Thickness (mm) 厚度(毫米)	Quantity (pcs / reel) 數量(個/卷)	Scale 比例
0.25	3,000	1:1

Sheet Form Hang Tabs 單頁包裝掛鈎

For using in retail store, the sheet form Hang Tabs are recommended for their convenient size and ease of handling.

適用於零售或倉存用途。

Ref. 55429 (250 μ)

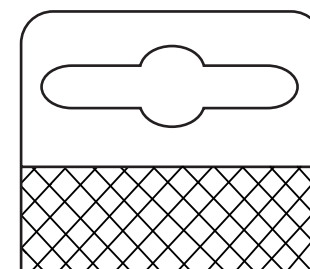

Thickness (mm) 厚度(毫米)	Quantity (pcs / sheet) 數量(個/頁)	Scale 比例
0.25	24	1:1



Saddle Hang Tab 鞍式掛鈎

Special design for heavy packages.

可承受較重的物件。

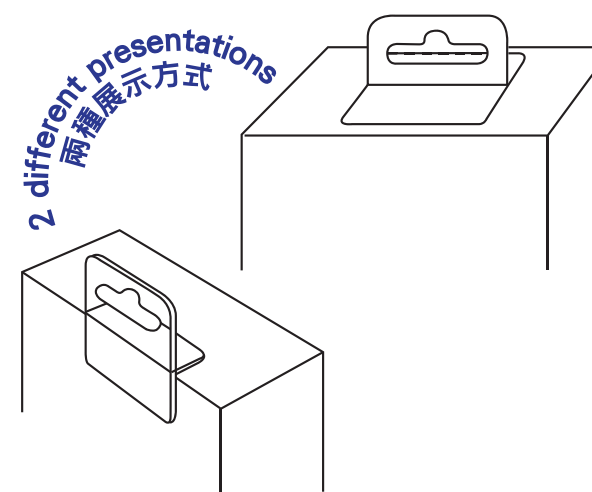

Ref. 155 (380 μ)

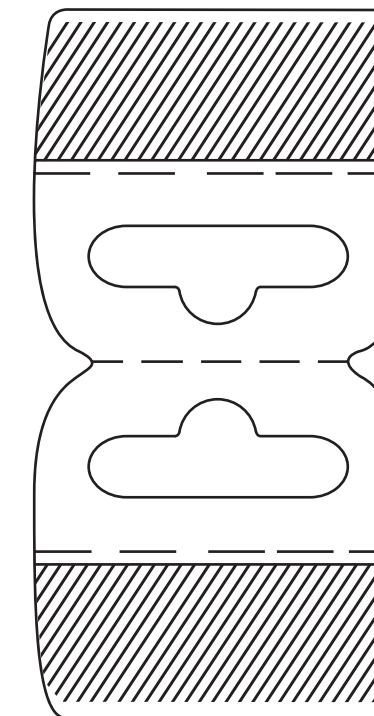

Thickness (mm) 厚度(毫米)	Quantity (pcs / sheet) 數量(個/卷)	Scale 比例
0.38	2,000	1:1

Rigid Hooks 硬質掛鈎

Injection Moulded Adhesive Hooks.

With Standard & Form Adhesive for selection.

注塑自粘膠貼掛鈎。有標準式或海綿式膠貼供選擇。

Ref.501 (Standard)
Ref.502 (Foam)

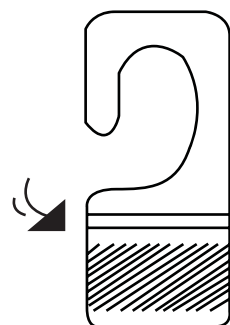

Quantity (pcs / box) 數量 (個 / 盒)	Scale 比例
1,000	1:1

Ref.541 (Standard)
Ref.542 (Foam)

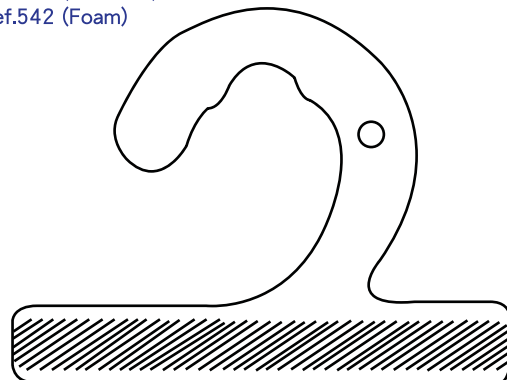

Quantity (pcs / box) 數量 (個 / 盒)	Scale 比例
1,000	1:1



Ref.515 (Standard)
Ref.516 (Foam)

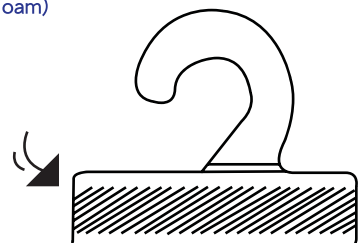

Quantity (pcs / box) 數量 (個 / 盒)	Scale 比例
1,000	1:1

Ref.531 (Standard)
Ref.532 (Foam)

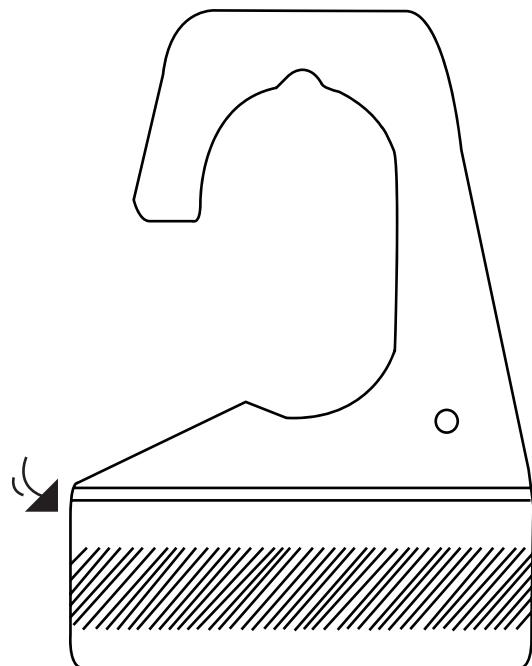

Quantity (pcs / box) 數量 (個 / 盒)	Scale 比例
1,000	1:1

Ref.9001 (Standard)
Ref.9002 (Foam)

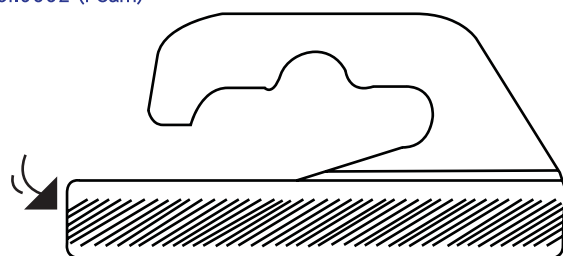

Quantity (pcs / box) 數量 (個 / 盒)	Scale 比例
1,000	1:1

Ref.561 (Standard)
Ref.562 (Foam)

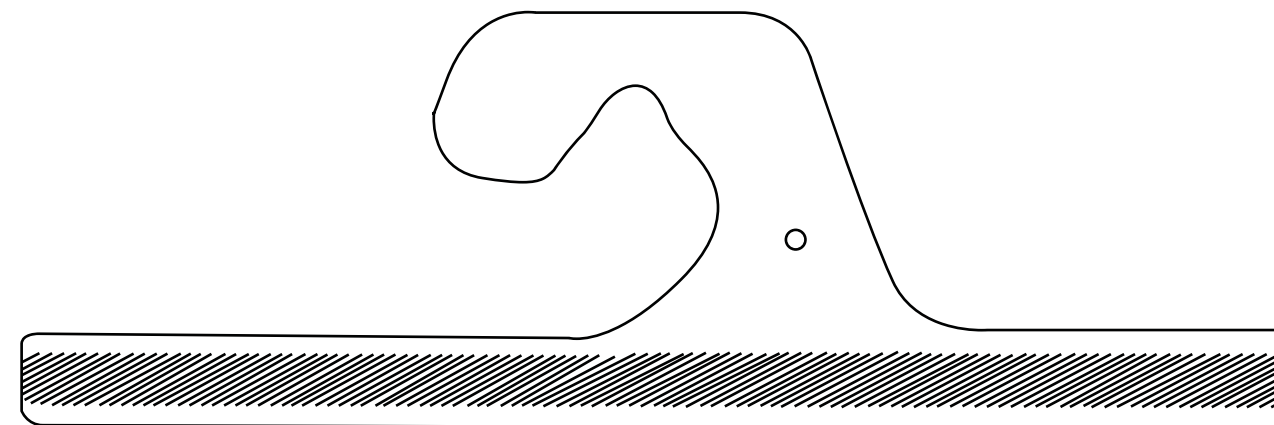

Quantity (pcs / box) 數量 (個 / 盒)	Scale 比例
1,000	1:1

Ref.581 (Standard)
Ref.582 (Foam)

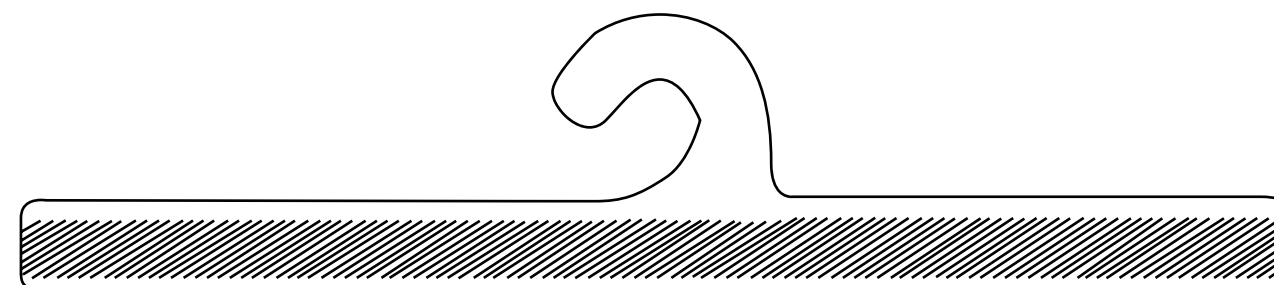

Quantity (pcs / box) 數量 (個 / 盒)	Scale 比例
1,000	1:1

Ref.521 (Standard)
Ref.522 (Foam)

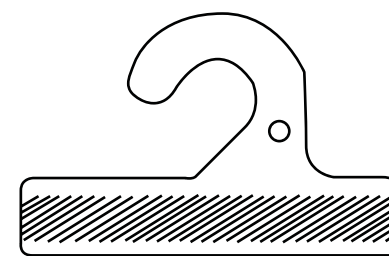

Quantity (pcs / box) 數量 (個 / 盒)	Scale 比例
1,000	1:1

Most of our Hang Tabs are from stocks. Therefore, they can be ordered in small amounts. Above are some of our Hang Tabs shown in full size (1:1) and shared areas are adhesive. If none of above Hang Tabs meets requirement, please contact us to discuss your needs at sales@hookei.com.

我們大部份款式的掛鈎均有存貨，因此我們接受小數量的訂單。以上是我們某部分的掛鈎款式，全是 1:1 尺寸大小，而陰影處則是粘貼的款式。如閣下所需之款式未有刊登，可電郵至 sales@hookei.com 與我們聯繫。

Other Display Accessories 其他展示配件

We also have other display accessories for special purposes which may suit your special requirements.

我們還提供有其他特別用途的展示產品，可能適合你的獨特展示需要。



CD Accessories 光碟配件

CD Box 光碟盒

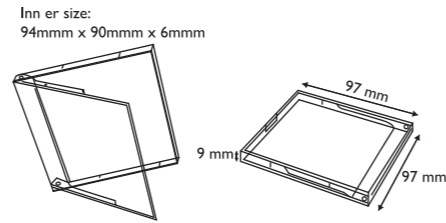

Code 編號	Dimension (mm) 尺寸(毫米)	Material 物料	Color 顏色
CDB	盒外尺寸Outer Size: 97 x 97 x 9 盒內尺寸Inner Size: 94 x 90 x 6	PVC / PP	Transparent 透明

CD Holder 光碟盤固定件

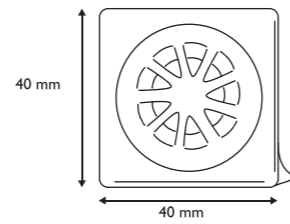

Code 編號	Dimension (mm) 尺寸(毫米)	Material 物料	Color 顏色
CDR	40 x 40	PP	Transparent 透明

CD Holder 光碟盤固定件

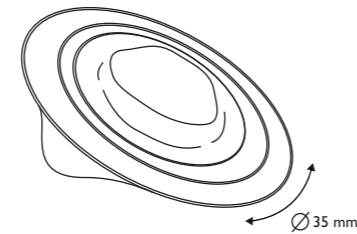

Code 編號	Diameter (mm) 直徑(毫米)	Material 物料	Color 顏色
CDR/R	35	PP	Transparent 透明

Hooks & Rings 掛鈎及掛圈

Plastic Hook 塑料鈎

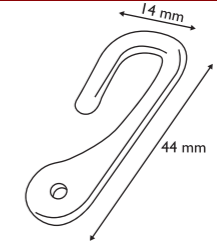

Code 編號	Dimension (mm) 尺寸(毫米)	Material 物料	Color 顏色
H45	14 x 44	PP	Black / Grey / Semi-transparent / White 黑色 / 灰色 / 半透明 / 白色

Metal C Hook 金屬C形鈎

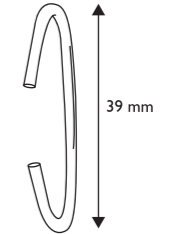

Code 編號	Height (mm) 高度(毫米)
H009B	39

Plastic Ring 塑料掛圈

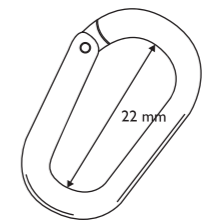

Code 編號	Diameter (mm) 直徑(毫米)	Material 物料	Color 顏色
H0011	22	PP	White 白色

Plastic Ring 塑料掛圈

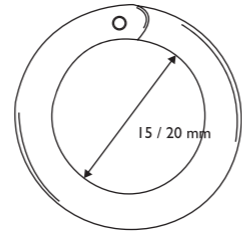

Code 編號	Diameter (mm) 直徑(毫米)	Material 物料	Color 顏色
H0013	15 / 20	ABS	Blue / Black / Transparent / White 藍色 / 黑色 / 透明 / 白色

Metal Ring 金屬掛圈

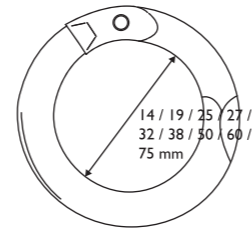

Code 編號	Diameter (mm) 直徑(毫米)
H0014	14 / 19 / 25 / 27 / 32 / 38 / 50 / 60 / 75

Metal Pear Ring 金屬葫形圈

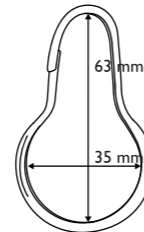

Code 編號	Dimension (mm) 尺寸(毫米)
H0015	35 x 63

Moving Displays 搖擺座

Solar Swinger 太陽能搖擺座

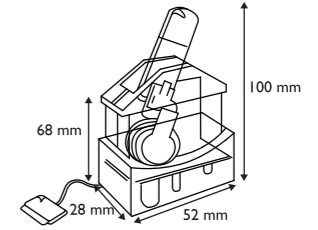

Code 編號	Color 顏色
SOL1	Transparent Blue 透明藍色

Solar Rotating Stand 太陽能轉動座

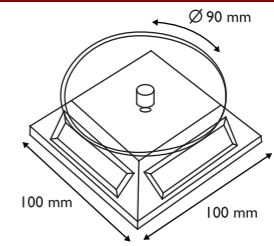

Code 編號	Base Dimension (mm) 底座尺寸(毫米)
TAB13	100 x 100



Security Displays 防盜展示配件

Security Pull Box 防盜銷售展示

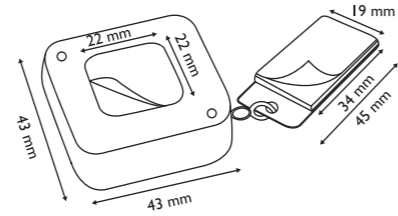

Code 編號	Extended Length (mm) 可延伸長度(毫米)	Color 顏色
PUL1	+/- 880	Black 黑色

Security Pull Box 防盜銷售展示

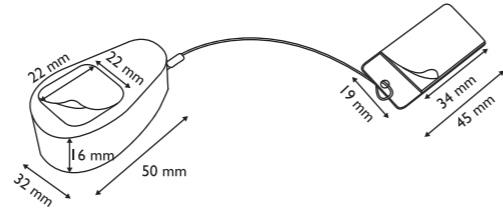

Code 編號	Extended Length (mm) 可延伸長度(毫米)	Color 顏色
PUL2	+/- 1,030	Black 黑色

Safety Coil 安全繩圈



Code 編號	Extended Length (mm) 可延伸長度(毫米)	Style 款式	Color 顏色
SAF1	120 — 900	Without Adhesive Button 沒有粘貼固定扣	Grey / Black / White 灰色 / 黑色 / 白色
SAF2	120 — 900	With 1 Adhesive Button 有1個粘貼固定扣	Grey / Black / White 灰色 / 黑色 / 白色
SAF3	120 — 900	With 2 Adhesive Button 有2個粘貼固定扣	Grey / Black / White 灰色 / 黑色 / 白色

Other Plastic Products 其他塑料產品

Plastic Cashier Plate 找贖盤

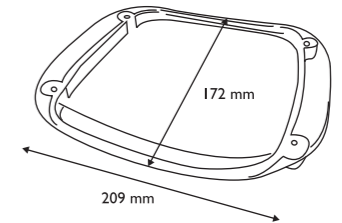

Code 編號	Dimension (mm) 尺寸(毫米)	Material 物料	Color 顏色
CAS2	209 x 172	PC	Transparent 透明

Name Card Holder 塑膠卡片盒

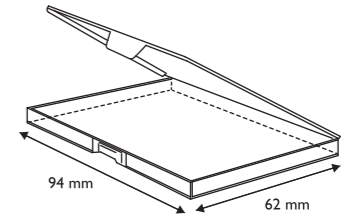

Code 編號	Dimension (mm) 尺寸(毫米)	Material 物料	Color 顏色
LAB40	94 x 62	PP	Transparent 透明

Velcro Tape 魔術粘貼

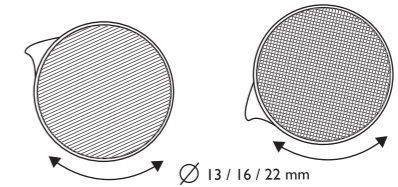
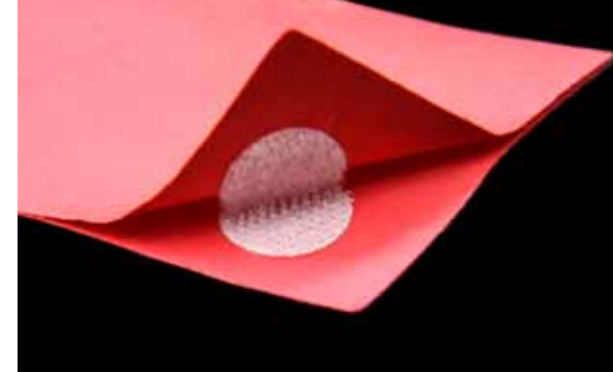

Code 編號	Diameter (mm) 直徑(毫米)
VEL1	13 / 16 / 22

Velcro Tape 魔術粘貼

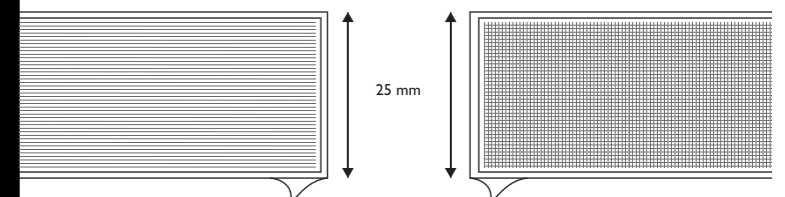

Code 編號	Dimension (mm x M) 尺寸(毫米 x 米)
VEL2	25 mm x 25 M / Roll 卷