

www.wellbone.com.cn

WELLBONE

SUZHOU WELLBONE MEDICAL INSTRUMENT CO.,LTD

MEDICAL INSTRUMENT

工欲善其事，必先利其器

Sharp Tools Make Good Work

苏州威邦医疗器械有限公司 | 手术器械生产制造
SUZHOU WELLBONE MEDICAL INSTRUMENT CO.,LTD | Orthopedic Instruments Manufacturer

地址:苏州张家港市锦丰镇金鹿路9号
电话:0086-512-58115177
传真:0086-512-58115176
邮箱:wellbone@szwellbone.com
QQ:1657160838
网址:Http://www.wellbone.com

Add: No.9 Jinlu Road, Jinfeng Tow, Zhangjiag ang city,Suzhou
Tel:0086-512-58115177
Fax:0086-512-58115176
E-mail:wellbone@szwellbone.com
QQ:1657160838

合肥威士康医疗器械制造有限公司 | 骨科动力生产制造
HEFEI WSK MEDICAL INSTRUMENT CO.,LTD | Orthopedic PowerTools Manufacturer

地址:安徽省合肥市庐阳工业园荷塘路3-1号
电话:0086-551-65657580
传真:0086-551-65657580

Add: No.3-1,Hetang road, luyang industrial park, luyangdistrict,Hefei city, Anhui Province
Tel:0086-551-65657580
Fax:0086-551-65657580

2020年2月第8版, 此样本图片仅供参考, 本公司保留对产品改良设计的变更权, 具体请以产品实物为准



WELLBONE
SUZHOU WELLBONE MEDICAL INSTRUMENT CO.,LTD

Laminectomy Rongeurs



WELLBONE
中国 / 江苏

Q1
Laminectomy
Rongeurs

Q1
Laminectomy
Rongeurs

椎板咬骨钳 (360° 旋转) Kerrison Rongeur(360Rotation)

Q1-01



规格 Specification

刃宽 (Blade Width)	L		
	185mm	220mm	260mm
1mm	Q1-01-01	Q1-01-06	Q1-01-11
2mm	Q1-01-02	Q1-01-07	Q1-01-12
3mm	Q1-01-03	Q1-01-08	Q1-01-13
4mm	Q1-01-04	Q1-01-09	Q1-01-14
5mm	Q1-01-05	Q1-01-10	Q1-01-15

参考图 Reference Diagram

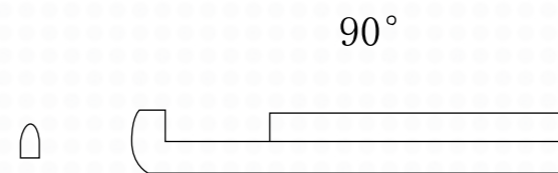

90°

刃宽 (Blade Width)	L		
	185mm	220mm	260mm
1mm	Q1-01-01	Q1-01-06	Q1-01-11
2mm	Q1-01-02	Q1-01-07	Q1-01-12
3mm	Q1-01-03	Q1-01-08	Q1-01-13
4mm	Q1-01-04	Q1-01-09	Q1-01-14
5mm	Q1-01-05	Q1-01-10	Q1-01-15

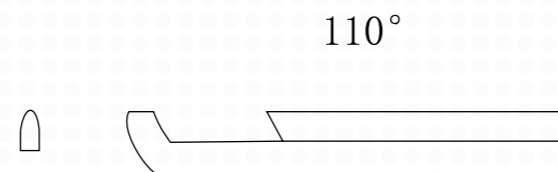

110°

刃宽 (Blade Width)	L		
	185mm	220mm	260mm
1mm	Q1-01-01	Q1-01-06	Q1-01-11
2mm	Q1-01-02	Q1-01-07	Q1-01-12
3mm	Q1-01-03	Q1-01-08	Q1-01-13
4mm	Q1-01-04	Q1-01-09	Q1-01-14
5mm	Q1-01-05	Q1-01-10	Q1-01-15

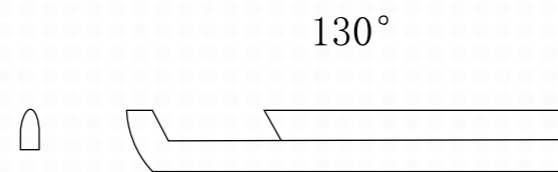

130°

椎板咬骨钳 (可拆卸) Kerrison Rongeur(Detachable)

Q1-02



规格 Specification

刃宽 (Blade Width)	L		
	185mm	220mm	260mm
1mm	Q1-01-01	Q1-01-06	Q1-01-11
2mm	Q1-01-02	Q1-01-07	Q1-01-12
3mm	Q1-01-03	Q1-01-08	Q1-01-13
4mm	Q1-01-04	Q1-01-09	Q1-01-14
5mm	Q1-01-05	Q1-01-10	Q1-01-15

参考图 Reference Diagram

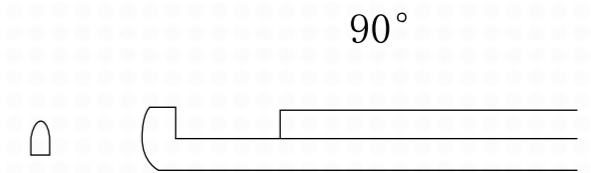

90°

刃宽 (Blade Width)	L		
	185mm	220mm	260mm
1mm	Q1-01-01	Q1-01-06	Q1-01-11
2mm	Q1-01-02	Q1-01-07	Q1-01-12
3mm	Q1-01-03	Q1-01-08	Q1-01-13
4mm	Q1-01-04	Q1-01-09	Q1-01-14
5mm	Q1-01-05	Q1-01-10	Q1-01-15

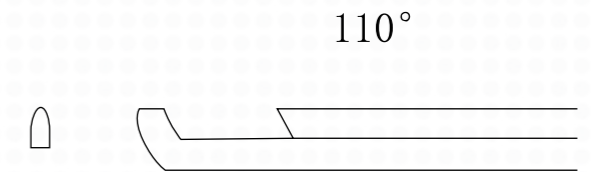

110°

刃宽 (Blade Width)	L		
	185mm	220mm	260mm
1mm	Q1-01-01	Q1-01-06	Q1-01-11
2mm	Q1-01-02	Q1-01-07	Q1-01-12
3mm	Q1-01-03	Q1-01-08	Q1-01-13
4mm	Q1-01-04	Q1-01-09	Q1-01-14
5mm	Q1-01-05	Q1-01-10	Q1-01-15

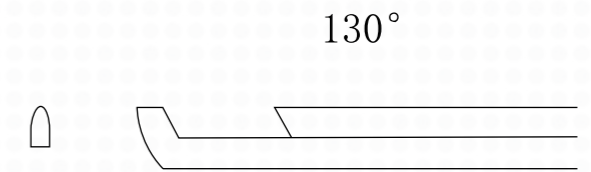

130°

Q1
Laminectomy
Rongeurs

Q1
Laminectomy
Rongeurs

椎板咬骨钳(超薄型) Kerrison Rongeur(Ultra-thin) Q1-03



规格 Specification

参考图 Reference Diagram

刃宽 (Blade Width)	L		
	185mm	220mm	260mm
1mm	Q1-03-01	Q1-03-10	Q1-03-19
1.5mm	Q1-03-02	Q1-03-11	Q1-03-20
2mm	Q1-03-03	Q1-03-12	Q1-03-21
2.5mm	Q1-03-04	Q1-03-13	Q1-03-22
3mm	Q1-03-05	Q1-03-14	Q1-03-23
3.5mm	Q1-03-06	Q1-03-15	Q1-03-24
4mm	Q1-03-07	Q1-03-16	Q1-03-25
4.5mm	Q1-03-08	Q1-03-17	Q1-03-26
	Q1-03-09	Q1-03-18	Q1-03-27

刃宽 (Blade Width)	L		
	185mm	220mm	260mm
1mm	Q1-03-28	Q1-03-37	Q1-03-46
1.5mm	Q1-03-29	Q1-03-38	Q1-03-47
2mm	Q1-03-30	Q1-03-39	Q1-03-48
2.5mm	Q1-03-31	Q1-03-40	Q1-03-49
3mm	Q1-03-32	Q1-03-41	Q1-03-50
3.5mm	Q1-03-33	Q1-03-42	Q1-03-51
4mm	Q1-03-34	Q1-03-43	Q1-03-52
4.5mm	Q1-03-35	Q1-03-44	Q1-03-53
5mm	Q1-03-36	Q1-03-45	Q1-03-54

刃宽 (Blade Width)	L		
	185mm	220mm	260mm
1mm	Q1-03-55	Q1-03-64	Q1-03-73
1.5mm	Q1-03-56	Q1-03-65	Q1-03-74
2mm	Q1-03-57	Q1-03-66	Q1-03-75
2.5mm	Q1-03-58	Q1-03-67	Q1-03-76
3mm	Q1-03-59	Q1-03-68	Q1-03-77
3.5mm	Q1-03-60	Q1-03-69	Q1-03-78
4mm	Q1-03-61	Q1-03-70	Q1-03-79
4.5mm	Q1-03-62	Q1-03-71	Q1-03-80
5mm	Q1-03-63	Q1-03-72	Q1-03-81

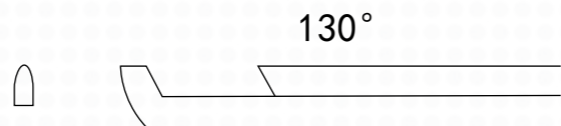
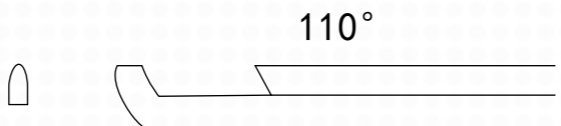
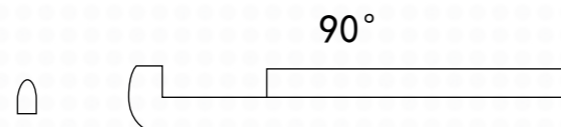

椎板咬骨钳(大开档) Kerrison Rongeur(Large Open File) Q1-04



规格 Specification

参考图 Reference Diagram

刃宽 (Blade Width)	L		
	185mm	220mm	260mm
1mm	Q1-04-01	Q1-04-10	Q1-04-19
1.5mm	Q1-04-02	Q1-04-11	Q1-04-20
2mm	Q1-04-03	Q1-04-12	Q1-04-21
2.5mm	Q1-04-04	Q1-04-13	Q1-04-22
3mm	Q1-04-05	Q1-04-14	Q1-04-23
3.5mm	Q1-04-06	Q1-04-15	Q1-04-24
4mm	Q1-04-07	Q1-04-16	Q1-04-25
4.5mm	Q1-04-08	Q1-04-17	Q1-04-26
	Q1-04-09	Q1-04-18	Q1-04-27

刃宽 (Blade Width)	L		
	185mm	220mm	260mm
1mm	Q1-04-28	Q1-04-37	Q1-04-46
1.5mm	Q1-04-29	Q1-04-38	Q1-04-47
2mm	Q1-04-30	Q1-04-39	Q1-04-48
2.5mm	Q1-04-31	Q1-04-40	Q1-04-49
3mm	Q1-04-32	Q1-04-41	Q1-04-50
3.5mm	Q1-04-33	Q1-04-42	Q1-04-51
4mm	Q1-04-34	Q1-04-43	Q1-04-52
4.5mm	Q1-04-35	Q1-04-44	Q1-04-53
5mm	Q1-04-36	Q1-04-45	Q1-04-54

刃宽 (Blade Width)	L		
	185mm	220mm	260mm
1mm	Q1-04-55	Q1-04-64	Q1-04-73
1.5mm	Q1-04-56	Q1-04-65	Q1-04-74
2mm	Q1-04-57	Q1-04-66	Q1-04-75
2.5mm	Q1-04-58	Q1-04-67	Q1-04-76
3mm	Q1-04-59	Q1-04-68	Q1-04-77
3.5mm	Q1-04-60	Q1-04-69	Q1-04-78
4mm	Q1-04-61	Q1-04-70	Q1-04-79
4.5mm	Q1-04-62	Q1-04-71	Q1-04-80
5mm	Q1-04-63	Q1-04-72	Q1-04-81

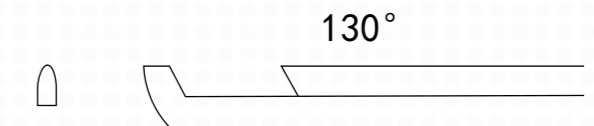
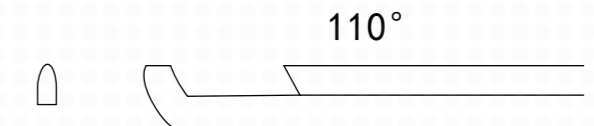
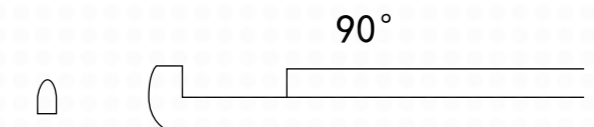

Q1

Laminectomy
Rongeurs

椎板咬骨钳(上弯型) Laminectomy Rongeurs(Up Curved)

Q1-05

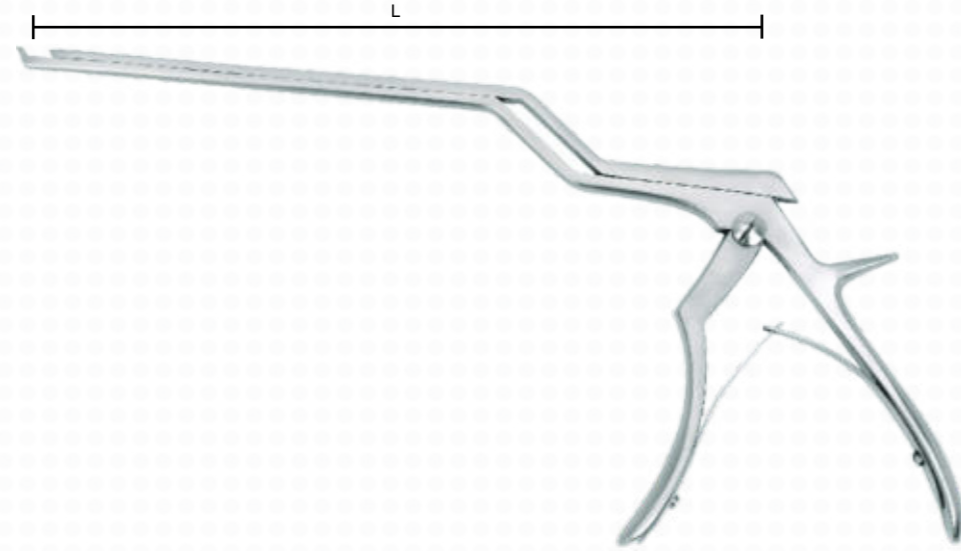

规格 Specification

参考图 Reference Diagram

刃宽 (Blade Width)	L		
	185mm	220mm	260mm
1mm	Q1-05-01	Q1-05-06	Q1-05-11
2mm	Q1-05-02	Q1-05-07	Q1-05-12
3mm	Q1-05-03	Q1-05-08	Q1-05-13
4mm	Q1-05-04	Q1-05-09	Q1-05-14
5mm	Q1-05-05	Q1-05-10	Q1-05-15

刃宽 (Blade Width)	L		
	185mm	220mm	260mm
1mm	Q1-05-16	Q1-05-21	Q1-05-26
2mm	Q1-05-17	Q1-05-22	Q1-05-27
3mm	Q1-05-18	Q1-05-23	Q1-05-28
4mm	Q1-05-19	Q1-05-24	Q1-05-29
5mm	Q1-05-20	Q1-05-25	Q1-05-30

刃宽 (Blade Width)	L		
	185mm	220mm	260mm
1mm	Q1-05-31	Q1-05-36	Q1-05-41
2mm	Q1-05-32	Q1-05-37	Q1-05-42
3mm	Q1-05-33	Q1-05-38	Q1-05-43
4mm	Q1-05-34	Q1-05-39	Q1-05-44
5mm	Q1-05-35	Q1-05-40	Q1-05-45

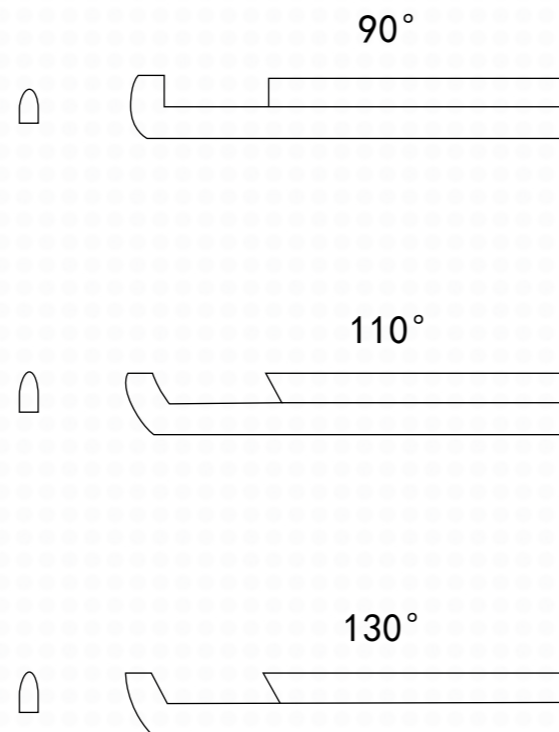

Q1

Laminectomy
Rongeurs

椎板咬骨钳(反口) Laminectomy Rongeurs(Aboral)

Q1-06

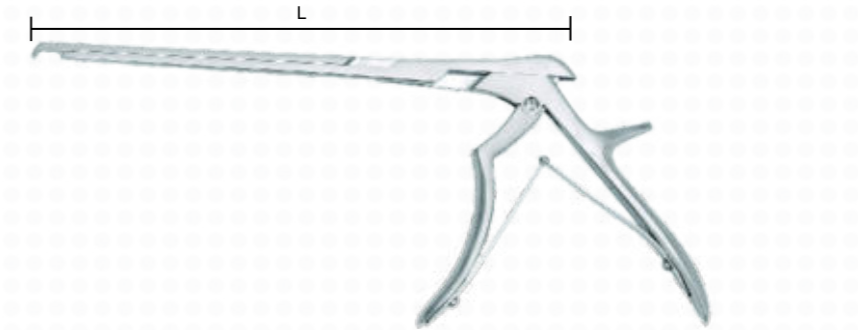

90°		110°		130°	
刃宽 (Blade Width)	L	刃宽 (Blade Width)	L	刃宽 (Blade Width)	L
	220mm		220mm		220mm
2mm	Q1-06-01	2mm	Q1-06-08	2mm	Q1-06-15
2.5mm	Q1-06-02	2.5mm	Q1-06-09	2.5mm	Q1-06-16
3mm	Q1-06-03	3mm	Q1-06-10	3mm	Q1-06-17
3.5mm	Q1-06-04	3.5mm	Q1-06-11	3.5mm	Q1-06-18
4mm	Q1-06-05	4mm	Q1-06-12	4mm	Q1-06-19
4.5mm	Q1-06-06	4.5mm	Q1-06-13	4.5mm	Q1-06-20
5mm	Q1-06-07	5mm	Q1-06-14	5mm	Q1-06-21

椎板咬骨钳(弧型) Laminectomy Rongeurs(Arc)

Q1-07

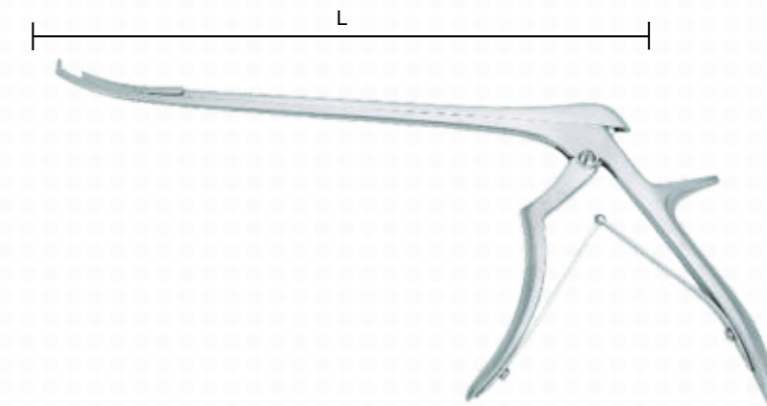

90°		110°		130°	
刃宽 (Blade Width)	L	刃宽 (Blade Width)	L	刃宽 (Blade Width)	L
	220mm		220mm		220mm
2mm	Q1-07-01	2mm	Q1-07-08	2mm	Q1-07-15
2.5mm	Q1-07-02	2.5mm	Q1-07-09	2.5mm	Q1-07-16
3mm	Q1-07-03	3mm	Q1-07-10	3mm	Q1-07-17
3.5mm	Q1-07-04	3.5mm	Q1-07-11	3.5mm	Q1-07-18
4mm	Q1-07-05	4mm	Q1-07-12	4mm	Q1-07-19
4.5mm	Q1-07-06	4.5mm	Q1-07-13	4.5mm	Q1-07-20
5mm	Q1-07-07	5mm	Q1-07-14	5mm	Q1-07-21